

Inngangsmatter

Børstematter • Avtørkningsmatter • Logomatter
Vegg-til-vegg tepper

Februar 2015



 FLOOR•TEC NORGE AS

1983 - 2013



Fakta om Floor-Tec Norge AS

Etablert: 21.12.1983
 Aksjekapital: 500.000.-
 Eierforhold: 100% norsk
 Foretaksnummer: NO 934 467 868

Forretningside: Floor-Tec Norge er en handelsbedrift. Vi importerer og markedsfører i Norge: inngangsmatter, ergonomiske avlastningsmatter, arbeidsstoler, arbeidsbord, ryggbenker og gulvmerketape til næringslivet.

Leverandører: Vi representerer produsenter blant de ledende i verden.

Daglig leder: Ivar Thidemansen
 it@floortec.no

Postadresse: Postboks 57, 1309 Rud
 Kontoradresse: Løxaveien 15, 1351 Rud
 Telefon: 67174600
 Telefaks: 67174601
 E-postadresse: floortec@online.no
 Internett: www.floortec.no

Et inngangsparti er det første man møter når man går inn i et lokale. Det vil feste seg et inntrykk. Hvilket inntrykk er det ønskelig å skape for den som går inn?

Det er mange aspekter å tenke på når det skal velges inngangsmatter. De viktigste er renholds-effekt (avskrapende og skittsamlende effekt under fottøyet), absorberende effekt (fuktighetsopptak i matten), skal mattene ligge i brønn eller oppå guly, det estetiske (utseendet), holdbarhet, slitasjestyrke, renholdsrutine, pris, størrelse, logo, firmanavn, tekst, farger, bilde. Med en logomatte er det bare fantasien som setter grenser for hva man kan gjengi på matten.

For å kunne fange opp ca. 80 til 90% av sand, søle, skitt og fuktighet under fottøyet, viser målinger at man må gå over en dertil egnet matteløsning tre ganger på hver fot. Dette utgjør ca. 5 til 6 meter.

Vi anbefaler derfor først en børstematte og deretter en matte med en fuktighetsabsorberende effekt for å få en optimal løsning.

En gjennomtenkt investering i inngangsmatter vil konsentrere renholdet til mattene og bidra til mindre renholdsomfang og mindre slitasje på gulvene innenfor.

Vi står gjerne til tjeneste med råd og veiledning.

Med vennlig hilsen Floor-Tec Norge AS



INNHALDSFORTEGNELSE:

Fakta og informasjon om Floor-Tec Norge AS	2
Rollable Brushmat	4-5
Aluflex Senior	6
Aluflex Senior buet	7-8
Aluflex Medium	9
Aluflex Junior	10
Profilinnlegg i Aluflex Sr., Medium og Aluflex Jr.	11
Aluflex foto	12-13
Alucable mat 10x10	14
Alucable mat senior	15
Alucable mat XXL	16
Alucable mat mini	17
Diplomat	19-24
Matter med din egen logo	25



Matter tilpasset enhver inngang



Endeprofiler	26-27
Installasjoner	28
Vedlikehold og garantibestemmelser	29
Patrol	32
Titan	33
Integra	34
Ari-mat	35
Master Trax	36
Arrow Trax	37
Swisslon classic	38
Opera	39
Polyplush	40
Rubber Brush	41
Produktmatrise og mattespesifikasjoner	42-43
Logomatter	44-47

Fordeler med opprullbare matter

Sand og jord kan lett fjernes ved hjelp av feiing eller støvsuging etter å ha rullet opp matten. For å redusere nødvendigheten av hyppig renhold kan matten legges i brønn.

Enhver form – "skreddersøm"

Moderne produksjonsteknikk gjør det mulig å produsere enhver matteform med buer, diagonaler og vinkler. Børstemattene kan leveres i enhver størrelse.

Enklere renhold

Børstemattene har en meget god avskrapningseffekt på sand, jord og skitt som sitter under fottøyet. Når man går over børstemattene, vil børstene bøye seg og skrape av sålenes mønster under fottøyet. Renholdsomfanget blir mindre og konsentrert til mattene. Gulvene innenfor får mindre slitasje. Dette er god økonomi.

Farger og logomuligheter

Børstemattene kan leveres i 16 forskjellige farger, se side 10. Børstefibrene er produsert i Nylon 6.6 og kan med de 16 fargene kombineres med tekst og logo. Be om forslag.



4 ROLLABLE BRUSHMAT

Et rent interiør starter ved inngangsdøren

Enhver kjenner til problemet med sand, søle og skitt som følger med fottøyet inn i lokalet. Av de mange tilgjengelige løsningene, er ROLLABLE BRUSHMAT av de mest effektive som kan brukes både utendørs og innendørs.

ROLLABLE BRUSHMAT består av nøye utvalgte komponenter. Slitesterke Nylon-fibre kuttes og samles til børster. Slagfaste plastprofiler kuttes og tilpasses ønskede mål. Deretter bores hull for børstene som implanteres i disse. Plastprofilene settes sammen ved hjelp av fleksible rustfrie ståltråder som holder dem på plass.

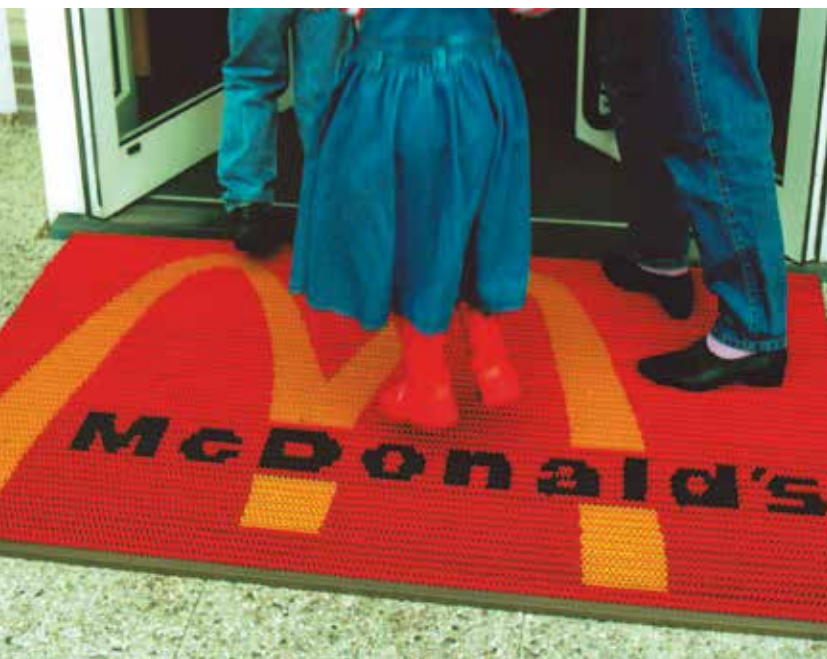
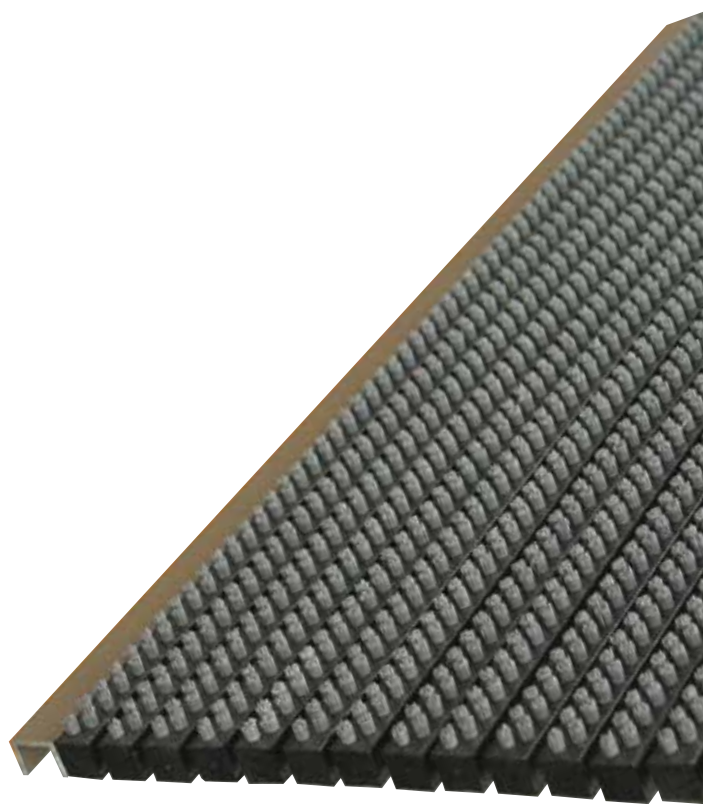
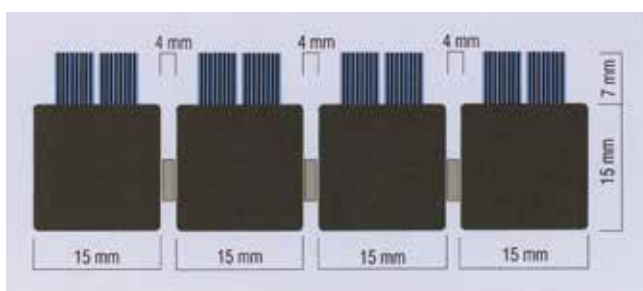

Spesifikasjoner

- Tykkelser: 22 mm
- Farge: 16 forskjellige farger. Se side 10.
- Børster: Nylon 6.6 (polyamid)
- Profilavstand: 4 mm
- Plastprofiler: Brukstemperatur +90° til -50° C
- Endepofil: 2 mm tykk anodisert aluminium
15 x 20 x15 mm med rette kanter eller skråkant etter ønske. Se side 23.
- Ståltråder: 2 mm tykke i rustfritt stål
- Garanti: 5 års garanti på børstene og plast-profilene ved normalt bruk og vedlikehold
- Vekt: Ca. 15 kg/m²



6 ALUFLEX SENIOR

Børstefarger:



B01 Sort 9005



B02 Mørk grå



B03 Lys grå



B04 Brun



B05 Gul



B06 Kokos



B07 Mørk grønn



B08 Grønn



B09 Mint grønn



B10 Blå



B11 Mørk rød



B12 Rød



B13 Orange



B14 Fiolett



B15 Hvit



B16 Lys blå

Be om fargeprøve

En holdbar løsning for et rent inngangsparti

ALUFLEX SENIOR er laget av materialer med høy kvalitet som gjør denne matten meget godt egnet til områder med høy trafikkbelastning.

ALUFLEX SENIOR består av aluminiumsprofiler med tre rader av børster, striper av gummi-profiler med ribbemønster, 2 cm brede striper av polyamid teppe, nålefilt teppe eller i en kombinasjon av dette. Profilene holdes sammen ved hjelp av syntetiske bindeledd.

Kombinasjonsmulighetene ved hjelp av børster, gummi og absorberende teppe gir en optimal renholdseffekt.

ALUFLEX SENIOR kan utstyres med logo på børstene

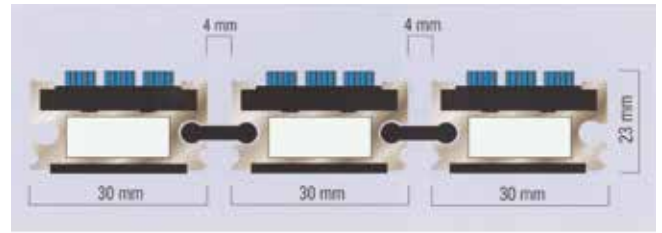

ALUFLEX Sr. Triple Brush

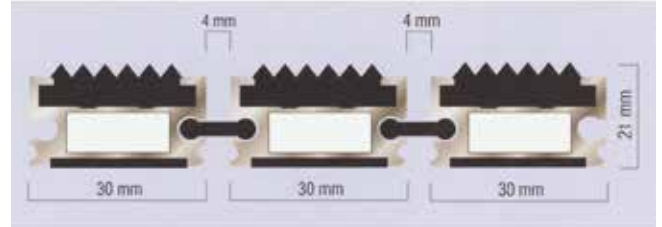

ALUFLEX Sr. Rubber

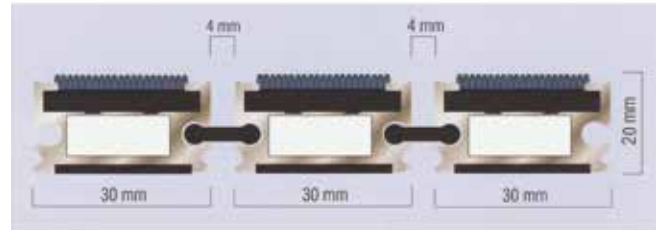

ALUFLEX Sr. Carpet

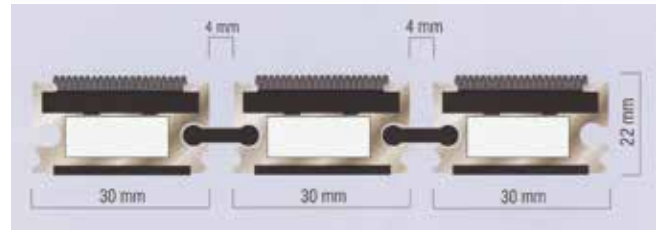

ALUFLEX Sr. Needle punch

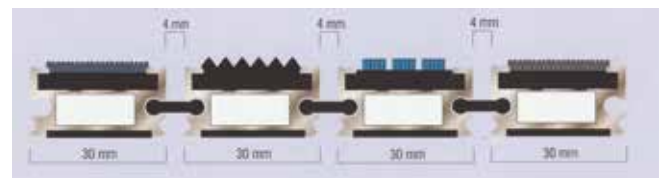

ALUFLEX Sr. Combination

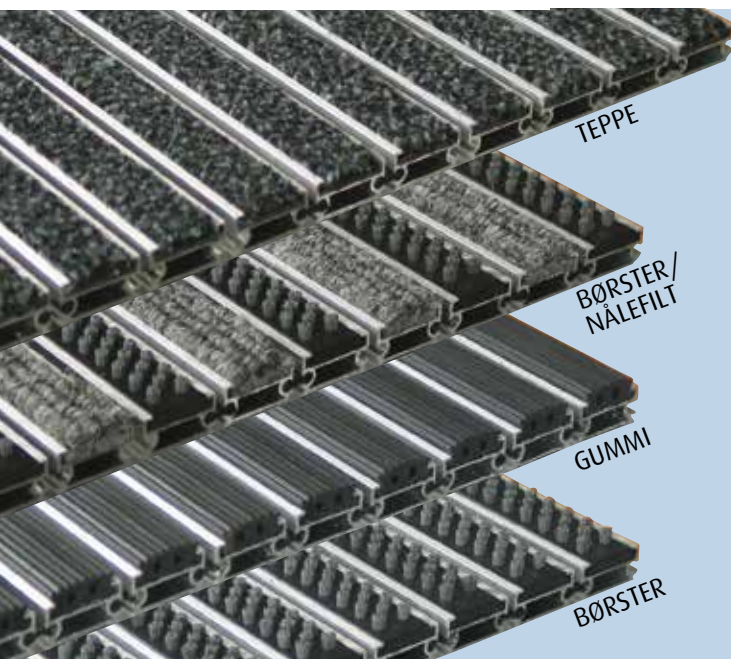

Spesifikasjoner

Mattetykkelse: Teppes/gummi 22 mm, børster 25 mm

Profilavstand: 4 mm

Innlegg: Børster, gummi-profiler, teppe eller nålefiltteppe i polyamid

Profiler: Aluminium av høy kvalitet og styrke

Brukstemp.: +90° til -50°C

Bindeledd: Syntetisk

Farger: Børster: 16. Gummi: sort. Nålefilt: sort, grå og lys brun. Teppe: 12 farger og mønstre. Se side 6 og 11. Be om fargeprøve

Garanti: 5 år på børster, gummi, nålefiltteppe og aluminiumsprofiler ved normalt bruk og regulært vedlikehold.

Vektbelastning: Maks 2100 kg/ 100 cm²

ALUFLEX 7 SENIOR BUET

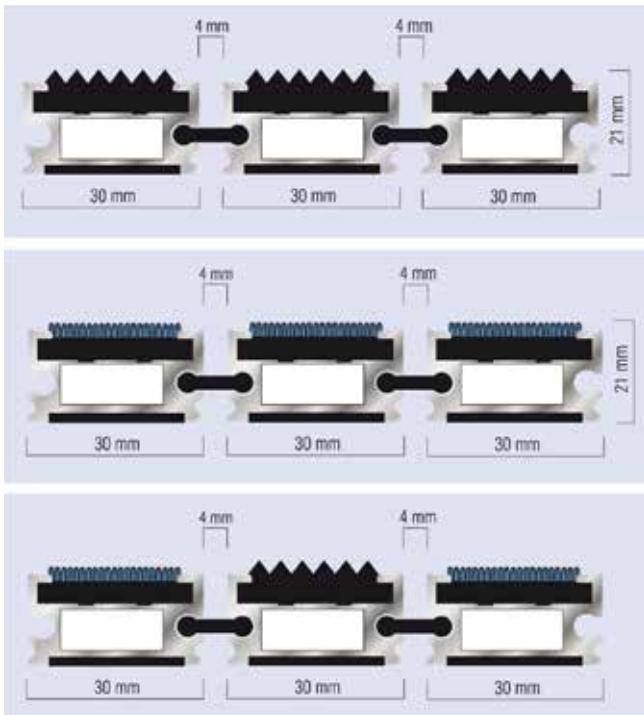

Vår nye ALUFLEX Sr. buet kan tilpasses de fleste inngangspartier med innvendig radius på minimum 60 cm. Aluminiumsprofilen kan utstyres med innlegg av gummi, nålefilt eller en av de 12 fargene med teppe. Se side 11.

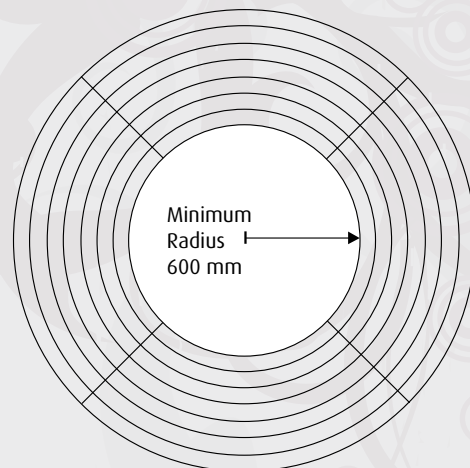



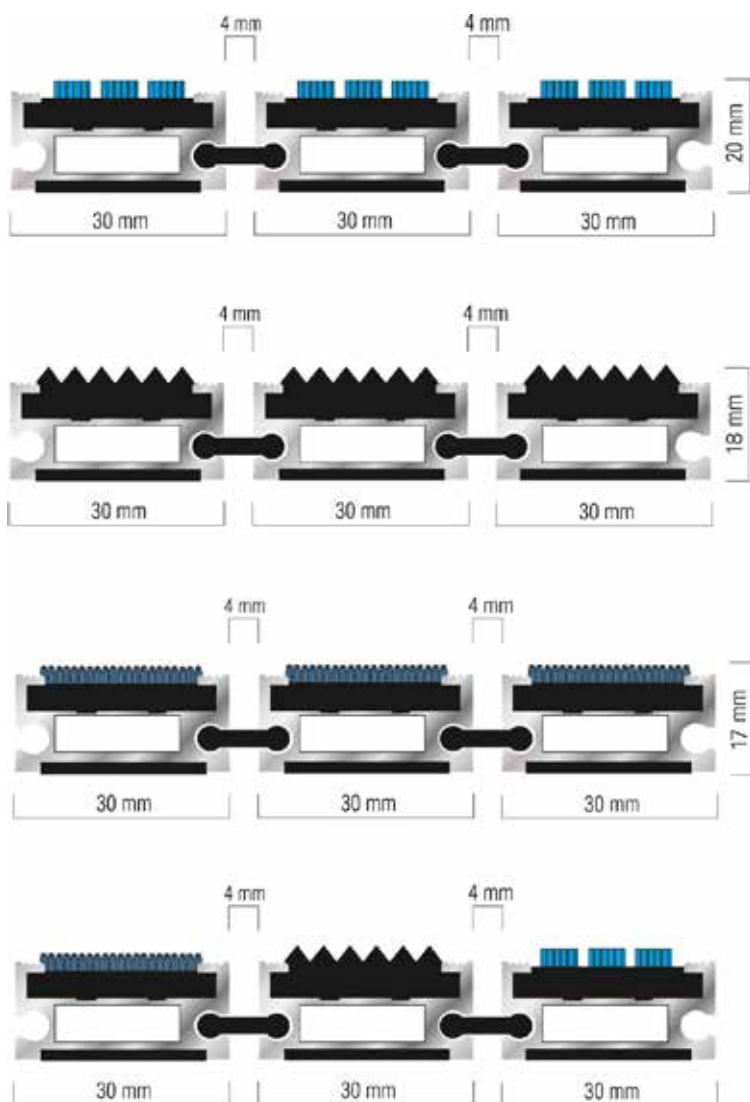

Spesifikasjoner

Alu. tykkelse:	1,15 mm
Mattetykkelse:	20 mm med børster 17 mm med teppe 18 med nålefilteppe 18 mm med gummi
Profilavstand:	4 mm
Farger:	16 på børstene. Se side 6
Profilmateriale:	Gummiprofiler med Nylonfilamenter
Koblinger:	Plastprofiler
Garanti:	5 år ved normalt bruk
Vekt:	Ca. 14 kg/m ²
Vektbelastning:	Maks 2100 kg/100 cm ²

10 ALUFLEX JUNIOR

Hvorfor navnet Aluflex Junior?

Tykkelsen på **ALUFLEX JUNIOR** er kun 12-14 mm. Denne tykkelsen gjør at **ALUFLEX JUNIOR** passer til de fleste dørpartier med lav høyde mellom gulv og dørens underkant.

ALUFLEX JUNIOR består av holdbare materialer og har en høy kvalitetskonstruksjon som gjør den egnet til områder med høy trafikkbelastning.

ALUFLEX JUNIOR TRIPLE BRUSH kan utstyres med logo på børstene.

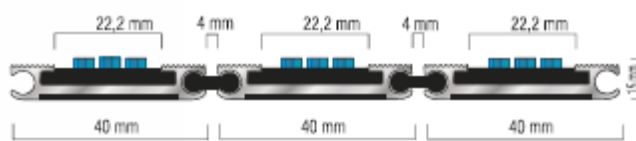

BØRSTER

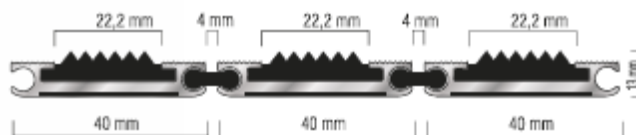

GUMMIPROFILER

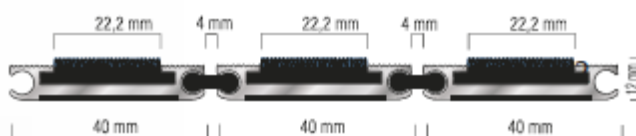

TEPPE

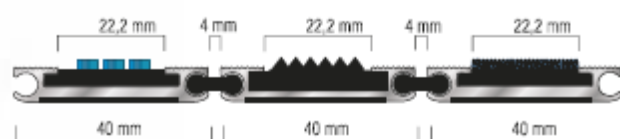

KOMBINASJON

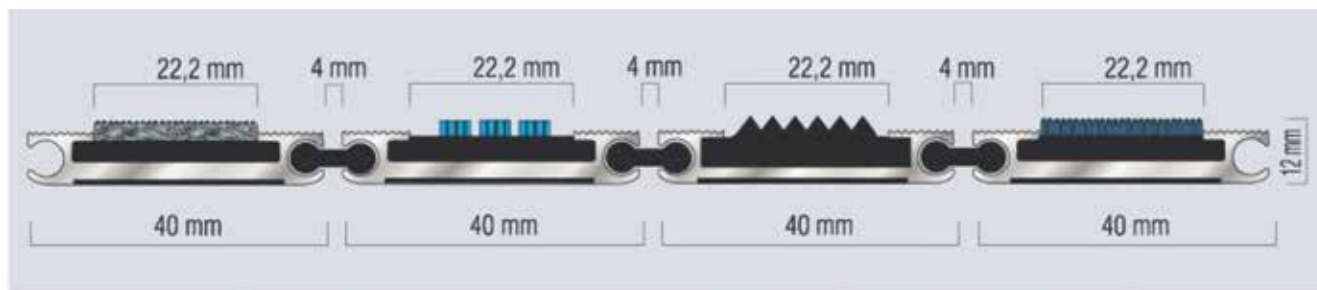

KOMBINASJONSMULIGHETER



Spesifikasjoner

- Alu. tykkelse: 1,15 mm
- Mattetykkelse: 15 mm med børste
12 mm med teppe
13 mm med nålefilteppe
13 mm med gummi
- Profilavstand: 4 mm
- Profilinnlegg: Nylon 6.6 (polyamid) i børstene. Kan leveres i 16 forskjellige farger. Se side 6 og 11
- Brukstemp.: +90° til -50°C
- Garanti: 5 år på børster, gummi, nålefilteppe og aluminiumsprofiler ved normalt bruk og regulært vedlikehold.
- Vekt: Ca. 12 kg/ m²
- Vektbelastning: Maks 1500 kg/ 100 cm²

PROFILINNLEGG I

ALUFLEX SR, ALUFLEX MEDIUM OG ALUFLEX JR.

11

Gummi:

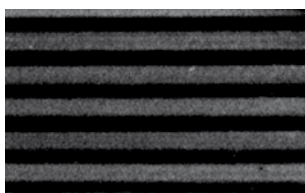

Black

Nålefilt:



Black



Grey



Tan

Teppe:



007 Anthracite



012 Choco



014 Grey



016 Grigio



022 Teak



037 Blue grey



038 Blue uni



052 Grafiet



060 Red grey



061 Red uni



070 Sand



071 Taupe uni



Aluflex Sr. Triple brush



Aluflex Sr. Triple brush - fargevalg

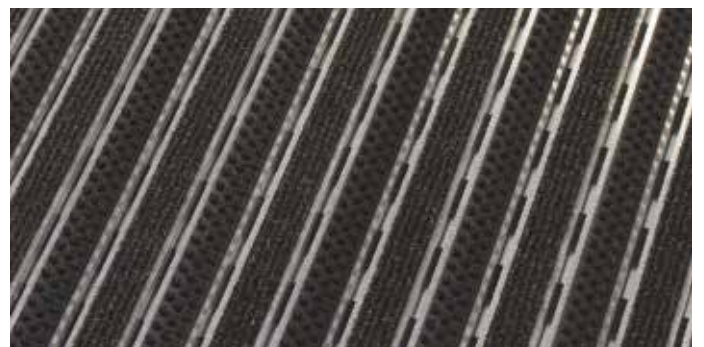

Aluflex Sr. børster og nålefilt

Aluflex Jr. nålefilt, teppe og børster



Aluflex Jr. børster, teppe og nålefilt



Frogn videregående skole. Aluflex Sr. Triple brush og Transit



Aluflex Sr. Triple brush og teppe



Aluflex Sr. gummi



Aluflex Jr. Triple brush



14 ALUCABLE MAT 10 x 10

Hvis du ønsker å veksle mellom teppe, nålefilt teppe og børster for innendørs bruk, er Alucable mat 10 x 10 en utmerket løsning. Matten er laget av en enkel rad med børster (10 mm x 10 mm) plassert i en aluminiumsprofil sammen med en aluminiumsprofil med teppe. Disse aluminiumsprofilene er vekselvis bundet sammen med rustfrie tråder som i alle våre Aluflex cable matter og børstematter. Dette er en perfekt kombinasjon av børster og fuktabsorberende teppe, for innendørs bruk.

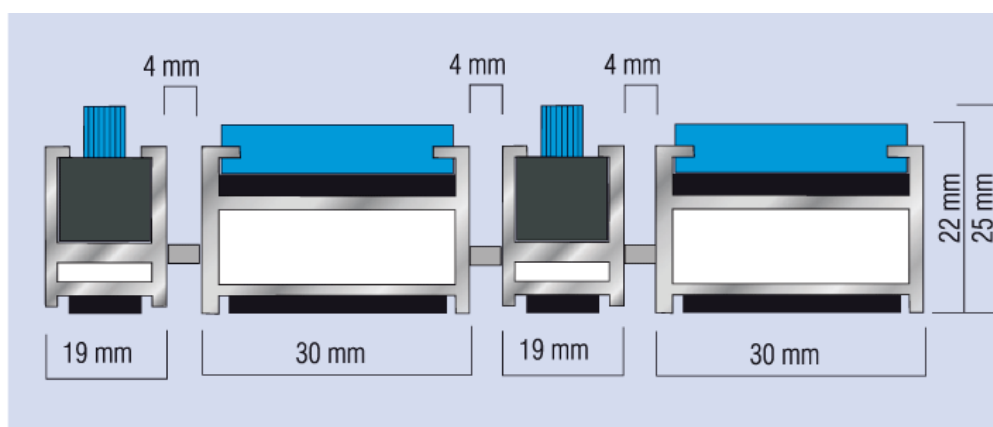

Spesifikasjoner

Alu. tykkelse:	1,2 mm
Mattetykkelse:	22 mm
Profilavstand:	4 mm EPDM
Farger:	16 – Se side 6 og 11
Profilmateriale:	Børster, nålefilt teppe, teppe eller gummi er plassert i en aluminiumsprofil av høy kvalitet og er motstandsdyktig mot alle værforhold (+90° til -50°)
Garanti:	5 år på aluminiums profiler og innlegg ved normalt bruk
Vekt:	Ca. 16 kg/m ²
Vektbelastning:	Maks 2100 kg/ 100 cm ²

ALUCABLE 15 MAT SENIOR

Alucable mat senior kan sammenlignes med Aluflex Senior matten. Forskjellen er hvordan matten er montert. Aluflex mattens profiler holdes sammen ved hjelp av syntetiske bindeledd, mens Alucable mat senior har en wire som binder profilene sammen.

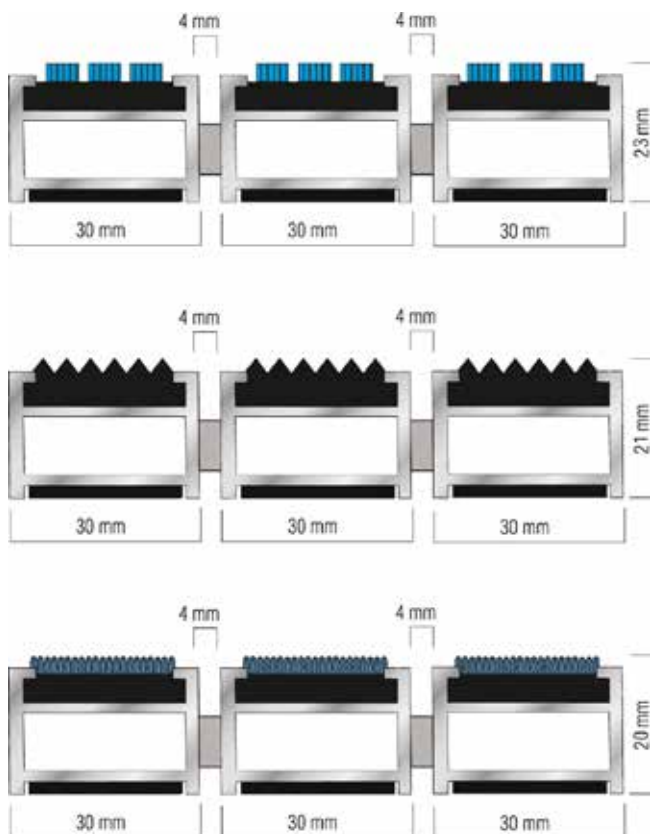

Spesifikasjoner

Alu. tykkelse:	1,15 mm
Mattetykkelse:	23 mm med børster 20 mm med teppe 21 mm med nålefiltteppe 21 mm med gummi
Farge:	16 forskjellige farger. Se side 6 og 11
Profilavstand:	4 mm
Plastprofiler:	Børster, nålefilt teppe, teppe eller gummi er plassert i en aluminiumsprofil av høy kvalitet og er motstandsdyktig mot alle værforhold (+90° til -50°)
Garanti:	5 år på aluminiums profiler og innlegg ved normalt bruk
Vekt:	Ca. 16 kg/m ²
Vektbelastning:	Maks 2100 kg/ 100 cm ²

16 ALUCABLE MAT XXL

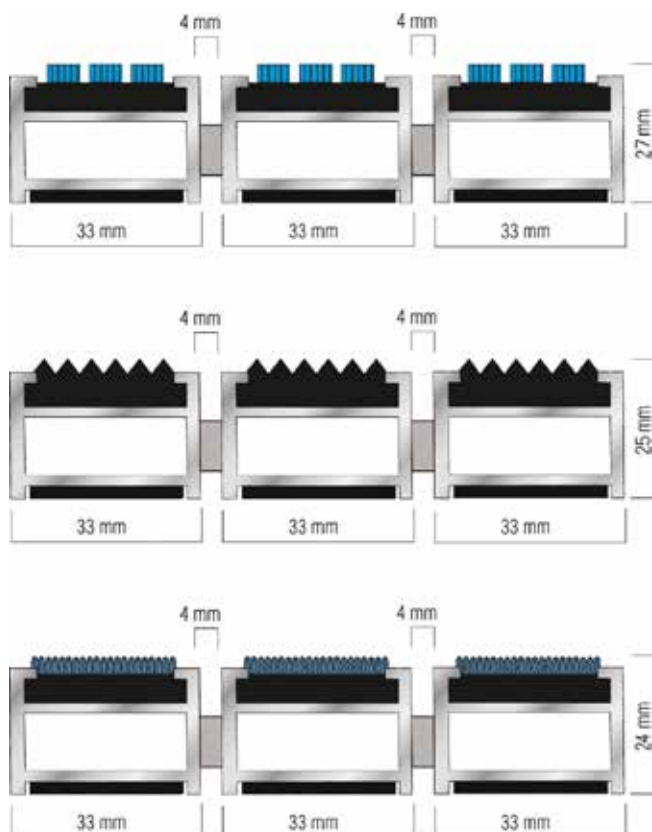

For ekstremt tungt arbeid

Alucable mat XXL er velegnet for innganger med stor trafikk. Dette er den sterkeste av alle mattene. Den er egnet for transportvogner, jekketraller, gaffeltrucker og til og med biler. Denne matten tåler en vekt på inntil 3800 kg pr. 100 m².



Spesifikasjoner

- Alu. tykkelse: 2,5 mm
- Mattetykkelse: 27 mm med børster
24 mm med teppe
25 mm med nålefiltteppe
25 mm med gummi
- Profilavstand: 4 mm
- Profilinnlegg: Børster, nålefilt teppe, teppe eller gummi er plassert i en aluminiums profil av høy kvalitet og er motstandsdyktig mot alle værforhold (+90° til -50°)
- Garanti: 5 år på aluminiums profiler og innlegg ved normalt bruk
- Vekt: Ca. 21 kg/m²
- Vektbelastning: Maks 3800 kg/ 100 cm²

ALUCABLE MAT MINI 17

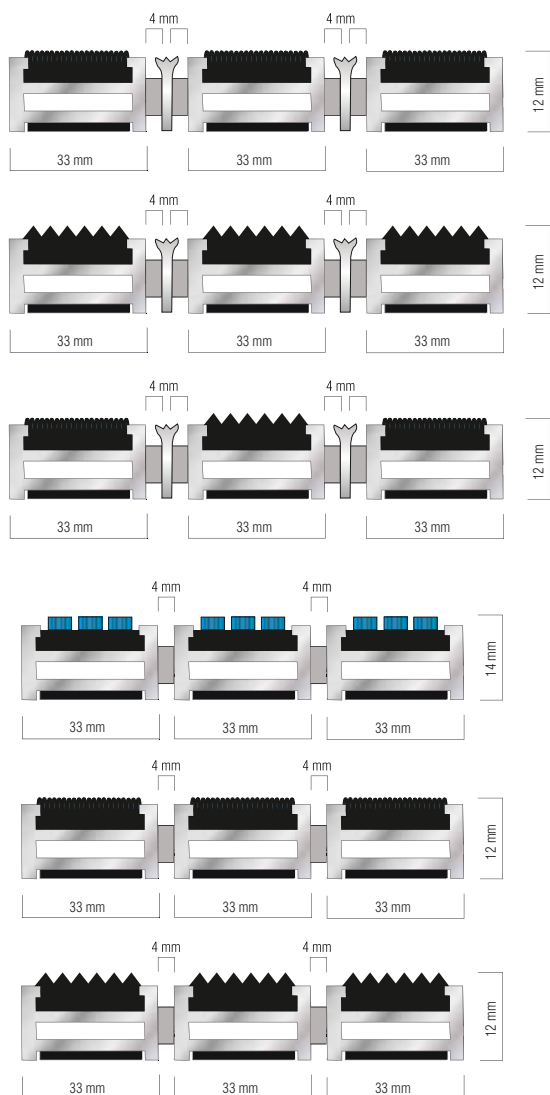

For mattebrønner med dybde kun 10 mm

Alucable mat mini er et godt alternativ der det er grunne mattebrønner. Denne matten har en diskret aluminiumsprofil som er festet sammen av en wire konstruksjon.

Matten kan leveres i to alternative løsninger, med eller uten avskrapende profil. Avskrapende profiler er et godt alternativ til børster der den lave brønndybden umuliggjør bruk av børster, men hvor man ønsker ekstra avskrapningseffekt for å sikre ren inngang.

Spesifikasjoner

- Alu. tykkelse: 1,15 mm
- Mattetykkelse: 14 mm med børste
13 mm med teppe
12 mm med nålefilteppe
12 mm med gummi
- Profilavstand: 4 mm (avstandsbricker i EPDM)
- Profilinnlegg: Børster, nålefilteppe, teppe eller gummi er plassert i en aluminiumsprofil av høy kvalitet og er motstandsdyktig mot alle værforhold (+90° til -50°)
- Garanti: 5 år på aluminiums profiler og innlegg ved normalt bruk
- Vekt: Ca. 6,5 kg/m² med avskrapende profil
ca. 7,5 kg/m²
- Vektbelastning: Maks 1500 kg/ 100 cm²





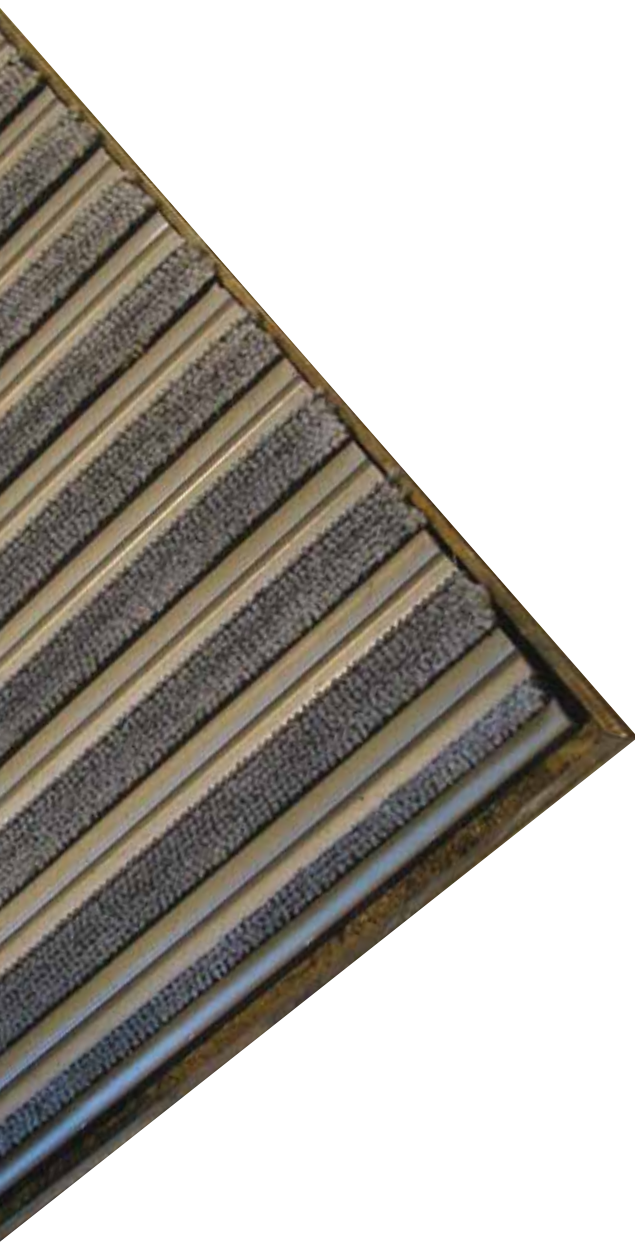

DUPLOMAT består av gummiprofiler med integrerte Nylonfilamenter. Matten kan brukes på begge sider. Gummiprofilene er satt sammen ved hjelp av aluminiumsprofiler.

DUPLOMAT har gjennomgående stålstaver som gjør at matten ikke kan rulles opp. Den må derfor settes sammen i moduler til ønsket størrelse.

DUPLOMAT har en tykkelse på 12 og 18 mm og har to store fordeler:

- dens sterke konstruksjon garanterer lang levetid
- da begge sidene av matten er like, kan matten brukes på begge sider hvilket forlenger brukstiden

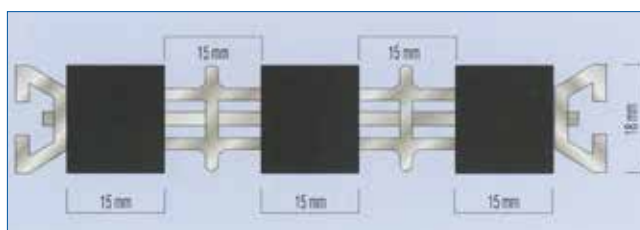

Spesifikasjoner

Mattetykkelse:	12 og 18 mm
Profilavstand:	15 mm
Profilmateriale:	Gummiprofiler med Nylonfilamenter
Koblinger:	Aluminium eller plastprofiler
Farge:	Grå og sort
Garanti:	10 år ved normalt bruk og renhold
Maks mål:	Bredde: 2,6 m
	Lengde: 0,6 m (23,4 kg)
	Kan brukes på begge sider
Vekt:	12 mm = 15 kg/m ²
	18 mm = 17 kg/m ²
Vektbelastning:	Maks 2900 kg/100 cm ²



Gummi

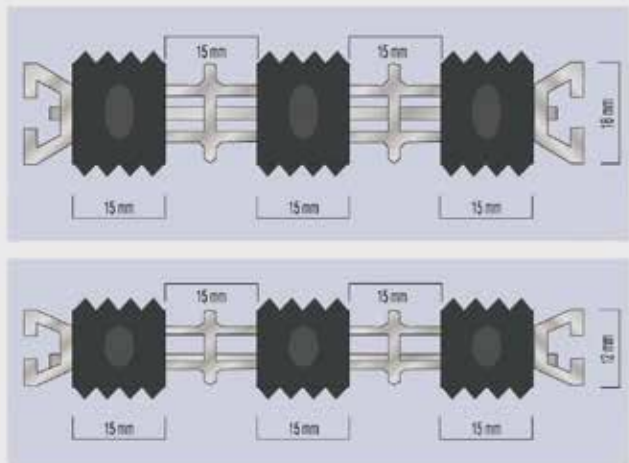

Spesifikasjoner

- Mattetykkelse: 18 mm og 12 mm
- Profilavstand: 15 mm
- Profil: Gummi
- Kobling: Aluminiumsprofiler
- Farge: sort
- Garanti: 5 år ved normalt bruk
Kan brukes på begge sider

Maksimum hel mattebredde 2,6 m. Mellom mattene brukes T-profiler. Mål gangretning hel matte = 55-60 cm.



DuploMat zebra



DuploMat åpen konstruksjon

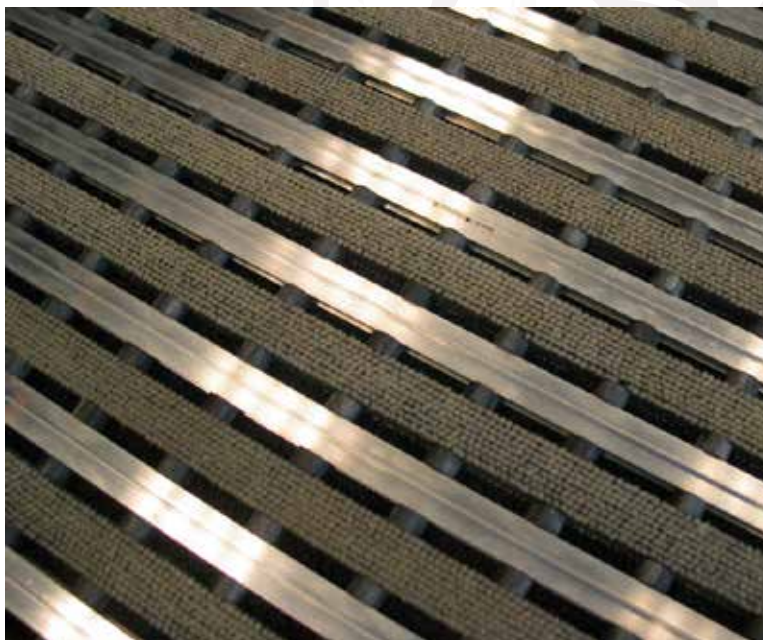

DuploMat åpen konstruksjon



Det er tre nye utgaver av DUPLOMAT. DUPLOMAT med panels, zebra og gummi. Kombinasjoner av dette er mulig. Alle mattene kan leveres med doble profiler.

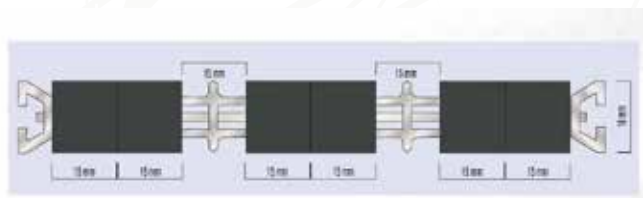



Når du ønsker å kombinere din Duplomat standard med en inngangsmatte for utendørs bruk

Alle er vi kjent med problemet med jord og smuss som vi drar med oss utenfra. Børstematten er spesielt effektiv utendørs og kan fint kombineres med Duplomat standard innendørs matte. ABI Duplo brush mat børster effektivt av grov grus, sand og annen jord fra skosåler. Duplo brush matten er tilgjengelig i 16 standard farger som er UV-stabilisert. Vi kan også legge inn logo i børstene for å gi din inngang et personlig preg.

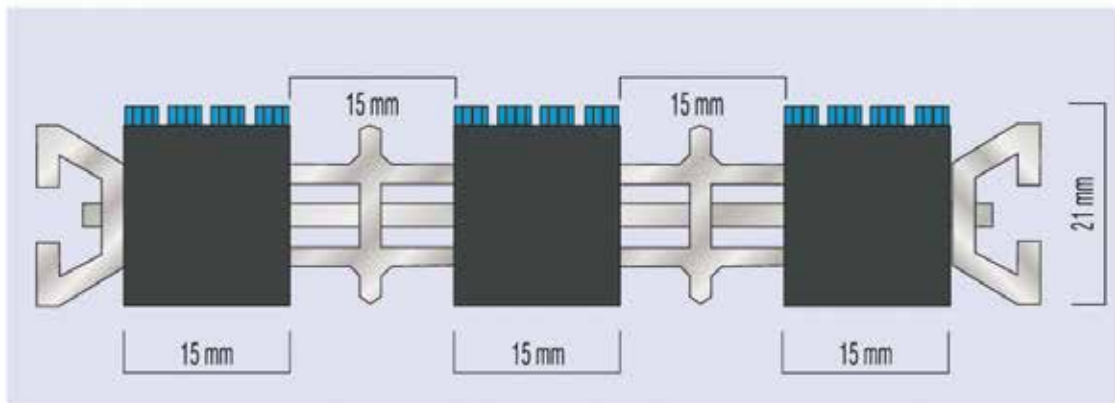

Spesifikasjoner

Alu. tykkelse:	1,15 mm
Mattetykkelse:	22 mm
Profilavstand:	15 mm
Farge:	16 forskjellige farger
Profiler:	PVC profiler 15x15 mm med børster
Børster:	Nylon 6.6 (polyamid) børster 10x10 mm
Koblinger:	Aluminium H profil
Maksvekt:	Inntil 2100 kg pr. 100 cm ²
Garanti:	5 års garanti ved normalt bruk og vedlikehold. Kan brukes på én side.

24 DUPLO RUBBER MAT

Du kan også velge Duplo gummimatte om dette er mer din smak. Dette materialet består av høykvalitets EPDM gummi og har riflet profiler for å unngå sklifare. Duplo gummimatten er tilgjengelig i tykkelse på 12 og 18 mm.

Duplo gummimatte kan også kombineres med de forskjellige profiler i Duplo mat utvalget.

Kombinasjon av profiler

En kombinasjon av ulike profiler er mulig. Ta kontakt og vi produserer etter ditt ønske. Fordelen med Duplo mattene er at aluminiumprofilene er av samme størrelse, som gjør at vi kan koble ulike moduler sammen.

Doble profiler

Alle Duplo mattene finnes med doble profiler for både utendørs og innendørs bruk.

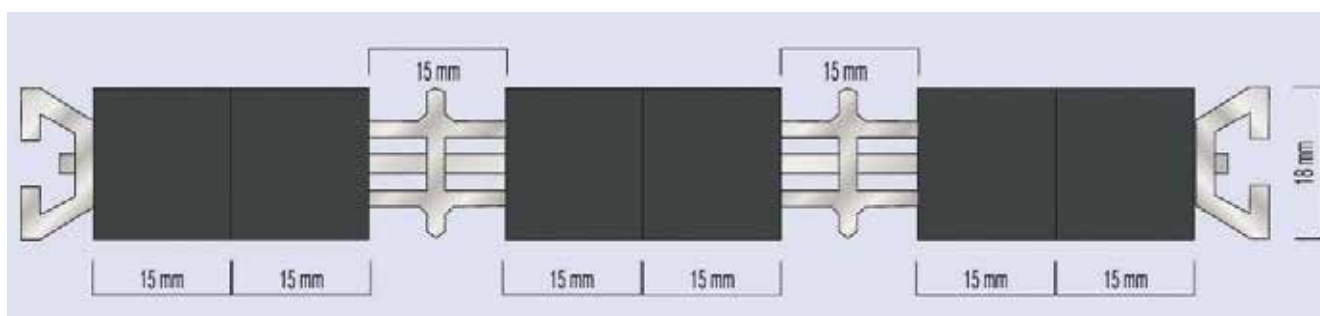



Matter med din egen logo

Send til oss ditt logoforslag. Ved hjelp av moderne datateknikk kan vi levere alle børstemattene med ønsket logo og tekst i bredt fargeutvalg.

	B01 Sort	9005
	B02 Mørk grå	7043
	B03 Lys grå	7040
	B04 Brun	8017
	B05 Gul	1006
	B06 Kokos	1002
	B07 Mørk grønn	6005
	B08 Grønn	6029
	B09 Mint grønn	6027
	B10 Blå	5022
	B11 Mørk rød	3003
	B12 Rød	3020
	B13 Orange	2008
	B14 Fiolett	
	B15 Hvit	
	B16 Lys blå	

Be om fargeprøve

26 Endeprofiler med skrå eller rette kanter og rammer

Våre børstematter er kjent for sin rengjørende effekt, holdbarhet og sitt gode utseende. Hvis en børstematte ikke er nedsenket i gulvet eller plassert i brønn, anbefales det å utstyre matten med en skrå endekant når matten skal ligge på gulvet. Dette gjør det lettere for rullestoler, gående og barnevogner å komme inn på matten og inn i lokalene.

Hvis skråprofilen skal ligge på siden av matten langs gangretningen, kan matten fortsatt rulles opp. Skråprofiler kan leveres i ønskede tilpassede lengder med tilkappede vinkler. Eksempelvis kan en matte ha tre skråprofiler på tre sider og en rett endekant mot døren. I dette eksemplet kappes profilen diagonalt i endene og skrues fast i gulvet, slik at matten ligger i en ramme og kan rulles opp.

Rammer

En ramme er et godt alternativ der det planlegges en ny inngang. Det gjør at matten kan senkes noen millimeter ned i gulvet, slik at toppen av matten flukter jevnt med gulvet eller at den stikker noen millimeter over gulvnivået.

Rammen består vanligvis av fire profiler som kuttes diagonalt i endene og festes sammen med skjøtestykker. Hele rammen kan da festes i betongen.

Tekniske tegninger

Nærmere tekniske tegninger av alle mattene kan sees på www.abimat.nl

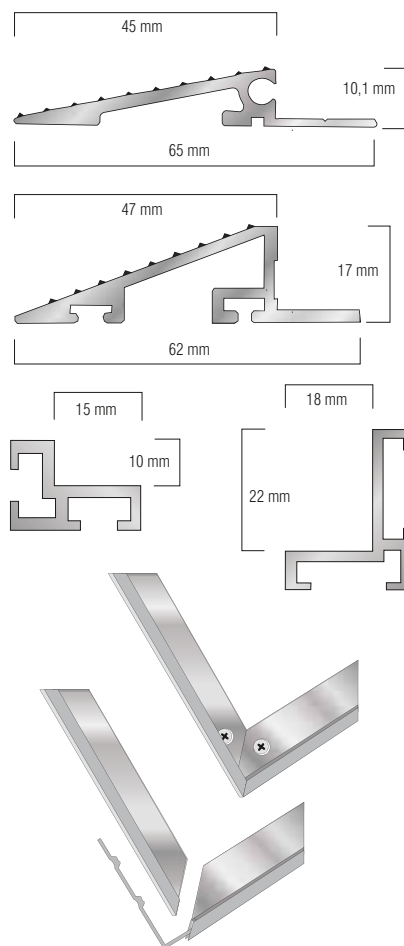

Gull- eller sølvfarget

T-profiler og dekkende profiler

27

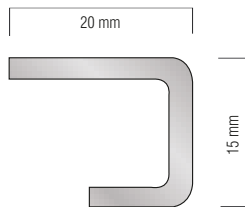
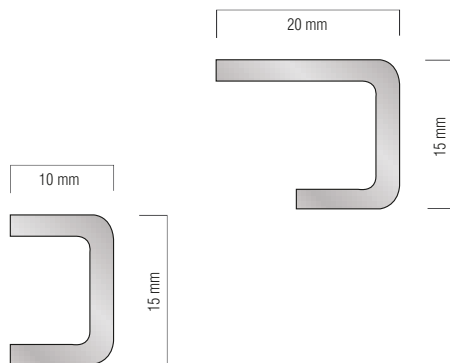
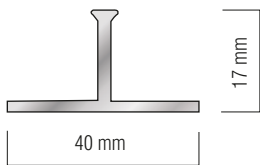
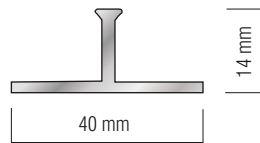
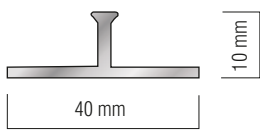
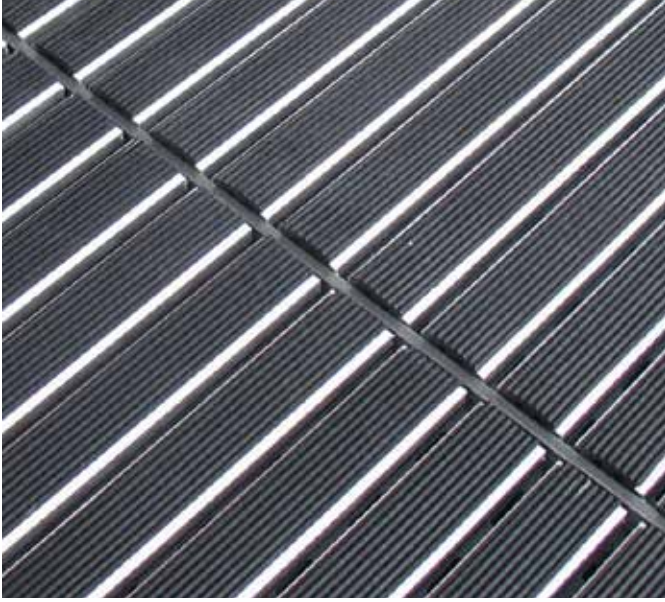

T-profiler

Når det er behov for å kutte en matte fordi den er for tung eller for bred, brukes T-profiler i aluminium. Kutting av matten gjøres etter konsultasjon med kunden. Matten kan kuttes i to, tre eller flere deler avhenging av bredden og utformingen av inngangspartiet. En T-profil legges mellom mattene for å sikre en pen utforming av mattepartiet. Våre T-profiler leveres i tre forskjellige høyder, 10 mm, 14 mm og 17 mm slik at valgt matte har en tilpasset T-profil.

Dekkende profiler

Vi leverer flere dekkende endreprofiler av høy kvalitet for å gi inngangspartiet et godt utseende. Disse profilene er ofte brukt for å dekke over avkappede ender av mattene. Profilene kan bøyes for å tilpasses karusellører eller buede områder.

Toppen av profilen er lett børstet for å gi den et bedre utseende. Vi leverer to bredder, 10 og 20 mm. Andre bredder kan leveres på forespørsel.



28 Installasjoner

Installasjonråd for børstematter

Gulvoverflaten må være helt jevn, hvilket gjelder spesielt for gulv med brønner. Bunnen i brønnen må være rett.

- Vi kan måle og installere matter med ønskede størrelser.
- Alle mattene er fremstilt for å passe ønskede mål.
- I butikkentra der vogner ofte er i bruk, anbefales det 2 mm lavere børstehøyde hvilket gir en børstehøyde på 5 mm istedenfor 7 mm. Det er også mulig å legge inn flere ståltråder for å stabilisere matten ytterligere.
- Mattene leveres opprullet med oversiden innover. Det anbefales å transportere matten opprullet når den skal flyttes.

• Vennligst sørg for følgende informasjon når det bestilles:

- angi lengde og bredde i mm
- angi om matten skal ligge i brønn
- om det ønskes rett eller skrå endekant på en eller begge ender
- fargevalg
- hvis det er ønskelig med logo eller tekst
- oppgi også diagonal mål i mm hvis matten skal ligge i eksisterende brønn

Å slepe eller trekke matten kan forårsake at ståltrådene løsner eller at matten kan skades.

Eksempel på mattestørrelse: (1 x 1,5 m)

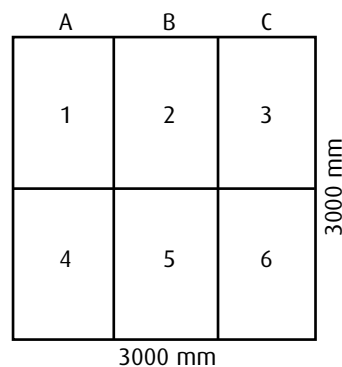

Vedlikehold og garanti- bestemmelser



Det anbefales å rengjøre matten regelmessig, eksempelvis annenhver måned ved å rulle den opp å feie eller støvsuge under. Årstiden påvirker hvor ofte dette bør gjøres. Matten må bare flyttes når den er sammenrullet!! Den rulles sammen med oversiden innover.

- Matteoverflaten og/eller mattebrønnen må være på tilnærmet samme nivå og holdes ren.
- Sand, grus og småstein i matten kan påvirke mattenes levetid.

Matteoverflaten støvsuges eller høytrykkspyles ved behov.

Lyse farger slik som orange, gul, lys grønn og hvit er mer ømfintlig overfor UVA og UVB. Vennligst ta dette i betraktning hvis matten skal ligge utendørs.

Garantibestemmelser

- Hvis vedlikeholdsbestemmelsene er overholdt, gis det fem års garanti på børstene. Vennligst noter at det regnes 20% årlig avskrivning.
- Ved bruk av rustfri ståltråd i mattene sikres en sterk konstruksjon. Under forutsetning av at matten rulles opp skikkelig før den flyttes, gis det tre års garanti på konstruksjonen.





Rollable Brushmat



Rollable Brushmat



32 PATROL

Unik mønstret elastisk avskrapningsmatte for de mest krevende områdene:

- for inngangsområder med brønner
- for utendørs inngangspartier
- for korridorer
- for våte arbeidsområder

En representativ matte for krevende innganger

Kanter

Det er lett å påmontere skråkant på **PATROL** for å forhindre snubling. Handlevogner, rullestoler og barnevogner kan lett trilles over matten uten at den rulles opp. Skråkanter kan påmonteres på alle fire sidene eller bare i front. Skråkanter leveres i aluminium. PP/rubber, kun for 16 mm. Lengden på skråkanten er 300 cm.

Godt utseende

Den unike sirkelstrukturen til **PATROL** kan opprettholdes ved å legge flere matter ved siden av hverandre. Dette vil kunne skape et nytt utseende ved innganger. Mattene kan settes sammen ved hjelp av skjøtestykker for å dekke ønsket område.

Lett å holde ren

Skitten som fjernes fra fottøyet, vil falle gjennom den åpne mattestrukturen og legge seg på gulvet hvor det er lett å fjerne den. Matten er lett å rulle opp i alle retninger, hvilket gjør renholdet lettere. Kanalene på undersiden av matten sikrer at fuktighet renner vekk og

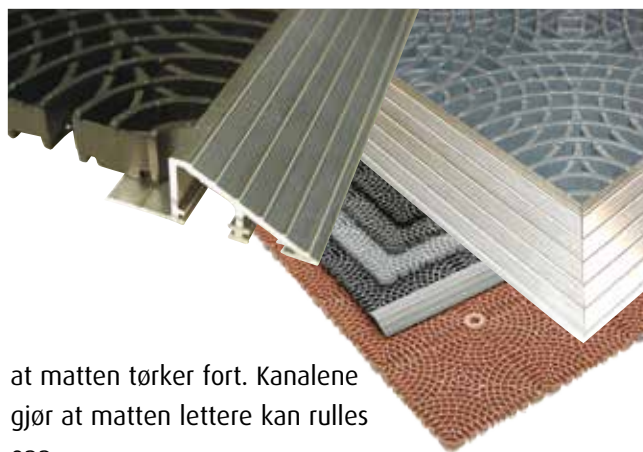

at matten tørker fort. Kanalene gjør at matten lettere kan rulles opp.

Effektiv

PATROL er laget av UV-beständig myk spesialkomponert vinyl. Det gjør den spesielt holdbar i alle værforhold i temperaturer mellom -35 til $+70^{\circ}\text{C}$. De elastiske lamellene i **PATROL** skraper av skitt og sand effektivt og beholder dette der. Fottøyet blir rengjort uansett hvilken retning man går over matten.

Allsidig

PATROL kan leveres i to tykkelser:

- for høy trafikkbelastning i 20 mm der matten skal ligge i brønn i områder som krever stor holdbarhet, eksempelvis i butikker, flyplassområder, supermarkeder, skoler etc.
- for høy trafikkbelastning i 16 mm der matten skal ligge på gulvet i områder som eksempelvis butikker, leiligheter, arbeidsplasser, barnehager og våte områder.



Spesifikasjoner

Materiale:	UV-beständig spesialkomponert vinyl. Motstandsdyktig mot de fleste kjemikalier og oljer.
Rullbredder:	78 cm, 98 cm og 117 cm
Rullengde:	10 meter
Tykkelser:	16 mm og 20 mm
Vekt:	16 mm: 6,1 kg/kvm, 20 mm: 9,0 kg/kvm
Farger:	Grafitgrå, grå, terrakotta, lys grå, og sort. Anker i mørk grå og sort for 16 og 20 mm, med 15 mm diam.
Temperaturbestandighet:	-35 til $+70^{\circ}\text{C}$



Titan er en interlockmatte som settes sammen av mattedeler i størrelse 400 x 100 mm til enhver ønsket størrelse. Den er lett å tilpasse og passer for krevende området som til offentlige bygg, leilighetsblokker, skoler, barnehager, butikker, banker etc.

Titan er en ekstremt sterk matte som har lang levetid i krevende områder utendørs eller innendørs. Matten fanger opp søle, sand og småbiter i inngangspartiet. Titan har en åpen konstruksjon (gjennomgående hull) for god drenering og en sklireduserende overflate. Den er lett å håndtere og rulle opp for vedlikehold og rengjøring.

Kanter

Matten kan lett påmonteres skråkanter for å forhindre snubling. Handlevogner, rullestoler og barnevoner kan lett trilles over matten. Hvis matten skal ligge oppå gulv og ikke nedsenket brønn kan skråkantene påmonteres på alle fire sider, eller bare i front. Skråkanter kan leveres i 300 cm lengde i plast til 16 mm tykk matte, og i aluminium i 300 cm lengde til både 16 og 20 mm tykk matte.

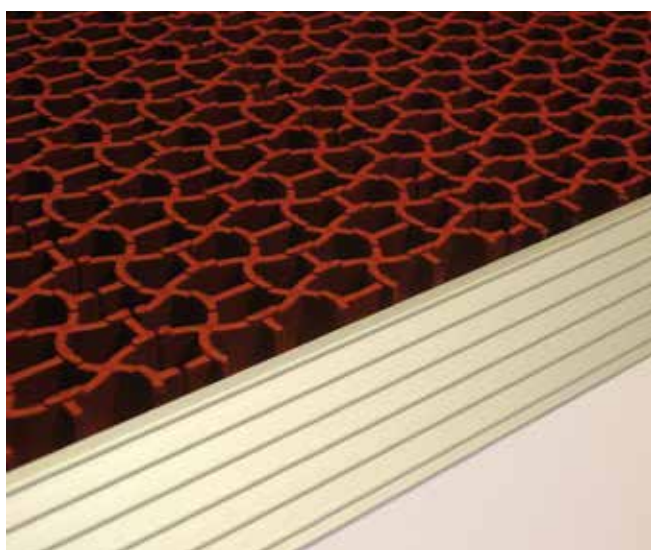

Lett å holde ren

Skitten som fjernes fra fottøyet, vil falle gjennom den åpne mattekonstruksjonen og legge seg på gulvet hvor det er lett å fjerne den. Matten er lett å rulle opp i alle retninger. For å feste matten til gulvet for å unngå at matten sklir, leveres 16 og 20 mm ankere.



Spesifikasjoner

Materiale:	UV-bestendig PVC/NBR 100% resirkulerbar
Størrelse:	Fliser i størrelse 400 x 100 mm som kan settes sammen til ønsket mattestørrelse
Tykkelser:	16 og 20 mm
Vekt:	16 mm = 6,2 kg/kvm 20 mm = 7,8 kg/kvm
Farger:	Sort, grå og terrakotta
Temperatur- bestandighet:	-35 til +70°C

34 INTEGRA

Integra er en interlockmatte som settes sammen av mattedeler i størrelse 400 x 140 mm til enhver ønsket størrelse for innendørs bruk. Den er lett å tilpasse og passer til innganger der det er ønskelig å ta opp støv, partikler og fuktighet. Den åpne konstruksjonen gjør at vann passerer gjennom matten, og sørger for en sikker og tørr overflate.

Enkelt vedlikehold

Integra inngangsmatte er rimelig å rengjøre med støvsuger eller spyling. Skitt som faller gjennom matten kan enkelt støvsuges på gulvet under matten.

Tilbehør

Hvis matten skal ligge oppå gulv, kan det leveres 300 cm lange og 16 mm tykke endekanter i plast i grå farge og 300 cm lange og 18 mm tykke endekanter i aluminium for områder med høy trafikk.

For å feste matten til gulvet slik at den ikke sklir, leveres 16 mm høye ankere med diameter 15 mm i Nylon i grå farge. Disse skrues fast i gulvet med ekspansjonspluggen.

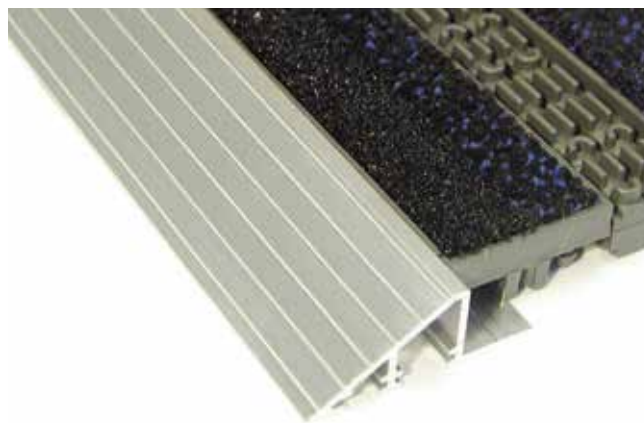

Spesifikasjoner

Materiale:	UV-bestendig vinyl. Motstandsdyktig mot de fleste kjemikalier og oljer. Materiale teppeprofil: 100% polyamid.
Størrelse:	Fliser i størrelse 400 x 140 mm
Tykkelse:	11 mm og 16 mm
Levering:	20 fliser pr. eske (ca. 1 kvm)
Vekt:	11 kg pr. kvm
Temp.best.:	-20 til +70°C
Farge flis:	Mørk grå og sort



Matten leveres i størrelse 100 x 100 cm som lett kan settes sammen til ønsket størrelse for utendørs- eller innendørsbruk. Den er godt egnet i inngangspartier til varehus, stormarkeder, hoteller, restauranter, butikker, daghjem, barnehager, etc. der det stilles høye krav til slitastyrke, god avskrapningseffekt og enkelt renhold. Lett å tilpasse.

Matten drenerer vann gjennom og på undersiden. Kan ligge i brønn eller oppå gulv. Den kan lett rulles opp fra alle kanter for rengjøring.

Garanti

Det er 2 års garanti.



Spesifikasjoner

Materiale:	Plast og NBR compound
Størrelser:	100 x 100 cm som settes sammen til ønsket størrelse
Tykkelser:	12,5 - 16 - 21 - 25 mm
Vekt kg/kvm:	5,2 - 6,1 - 7,1 - 8,1
Temp.best.:	-20 til +40°C
Farger:	Grå, sort, teglstenrød, blå, rød og grønn

36 MASTER TRAX

Et ribbemønstret nålefilteppe med høy holdbarhet utviklet for større inngangs-arealer og vegg-til-vegg bruk. Det tilbys mange muligheter for kreative kombinasjonsløsninger som kan gjøre inngangen til en del av det komplette interiørdesign.

Uovertruffen evne til å ta opp fuktighet og støv fra fottrafikk mens det bibeholder sitt gode utseende i lang tid. Mugg og jordslagbestandig, UV stabilisert, dimensjonsstabil og er uberørt av ekstreme klimaendringer. Syntetisk underside av gummi og høy slitasjestykke.

Anbefalt bruk

- Passer for de tyngste trafikkerte områder
- Legges på innsiden av innganger eller utsiden hvis det ikke utsettes for regn
- I fordypningsrammer (dybde 10 mm) eller vegg-til-vegg installasjoner i kjøpesentra, flyplasser, sykehus,

hoteller, banker, restauranter, golfklubber (piggbestandig), trimsentra, heiser, garderober, skihus, skøytebaner, bilbutikker, offentlige- og yrkesbygg.

Lett å installere, kan tilskjæres i alle størrelser og former uten at kantene rakner opp.

Rengjøring

Støvsuging eller skumlegging for rengjøring.

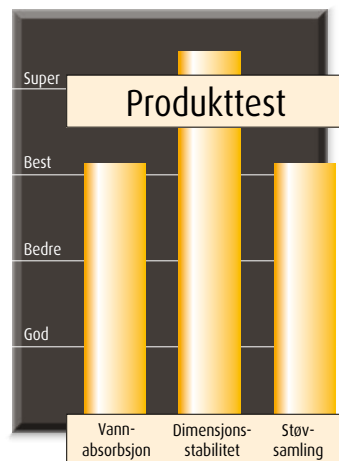

Spesifikasjoner

- Materiale: Antistatisk 100% polypropylenfiber.
Underside bestående av syntetisk gummi
- Tykkelser: 11 mm og 9 mm
- Vekt: 11 mm 3,2 kg per kvm, 9 mm 2,2 kg per kvm
- Levering: Ønsket bredde/lengde innen 200 cm x 21 m
- Rullengde: 200 cm x ca. 21 m
- Brennbarhet: ASTM D2859 tilfredsstillende DOC-FF-1-70,
testnorm NPB244-97: CCPB.NLOP-019.B01723
- Vannabsorpsjon: 4 liter/m²

Dette er en matte med meget god avskrapnings-effekt takket være chevron-mønsteret. En av de mest populære mattene med høy kvalitet.

Matten er fremstilt av fiber med varig motstandsdyktighet mot sammenpressing som samler opp fuktighet og smuss.

Undersiden av matten er i fuktighetsbestandig, sklireducerende vinyl som ikke setter flekker på gulvet.

Anbefalt bruk

- Passer for middels til høyt trafikkerte områder
- Legges på innsiden av innganger i skoler, universiteter, offentlige bygninger, kontorer, idrettsanlegg, butikker

Rengjøring

Støvsuging

Rullengder

130 cm x 20 meter, 200 cm x 20 meter

Tilpasset lengde

130 cm inntil 20 meter, 200 cm inntil 20 meter

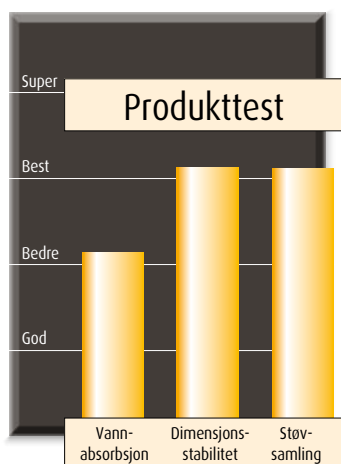

Spesifikasjoner

Materiale: Nålefilt bestående av antistatisk. 100% polypropylenfiber. 1200 gram fiber per kvm.

Underside bestående av sort vinyl (DOP fri).

Størrelse: 60 x 90 cm, 90 x 150 cm, 120 x 180 cm, 130 x 300 cm, 130 x 600 cm.

Tykkelse: 10 mm

Vekt: 3,7 kg per kvm

Farge flis: Brun, koksgrå, grå og høstbrun

Brennbarhet: ASTM D2859 som tilfredsstillter DOC-FF-1-70, testnorm NPB244-97: CCPB.NL0P-019.B01723

Vannabsorpsjon: 4 liter/m²

38 SWISSLON CLASSIC

Denne matten har høy kvalitet og egner seg for innendørsbruk der det er høy trafikk.

Anbefalt bruk

Hoteller, offentlige bygg, skoler, sykehus, butikker, banker og restauranter.

Rengjøring

Støvsuging/sjampo/spyling

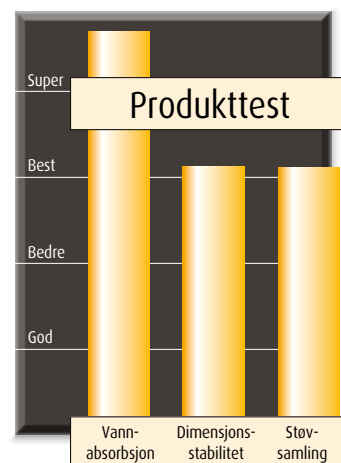

BLÅ

BLÅ-GRÅ

KOKSGRÅ

Spesifikasjoner

- Materiale:** Luven består av 100% polyamid. Underside i vinyl DOP fri
- Størrelse:** Standard 90 x 150 cm og 120 x 180 cm. 130 cm x 20 m eller kappet til ønsket lengde inntil 20 m. 200 cm x 20 m eller kappet til ønsket lengde inntil 20 m.
- Tykkelse:** 9,4 mm
- Vekt:** 3,8 kg pr. kvm (950 gram garn pr. kvm.)
- Farge:** Koksgrå, rød, blå, brun, blå-grå
- Brennbarhet:** ASTM D2859 tilfredsstillende DOC-FF-1-70, EN 13501-1 Bfl-S1
- Vannabsorpsjon:** 5 liter pr. kvm

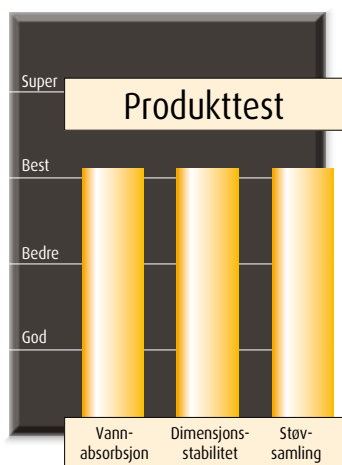

En eksklusiv Notrax-matte til en rimelig pris som består av tre matter i én.

Basert på prinsippet "jo lengre matte, jo bedre resultat", så er denne matten tilgjengelig kun i tre lengder, alle med tre soner:

- Sone 1:** aggressiv avskrapning av søle og skitt under skosålene
- Sone 2:** kombinert avskrapning og avtørring i trafikkretningen
- Sone 3:** kompletterer avtørkningsprosessen

- Lav profil tilbyr enkel fot- og hjultrafikk
- Undersiden i solid vinyl sikrer lang levetid og minimal bevegelse
- Fargen på kantene er tilpasset fargen på mattene

Anbefalt bruk

- Passer for middels til høyt trafikkerte områder
- Legges på innsiden av innganger i kontorer, hoteller, banker, yrkesbygg, skoler, universiteter, restauranter, butikker.



GRÅ

Rengjøring

Støvsuging



Spesifikasjoner

- Materiale:** Løkketeppes bestående av sterk polypropylenfiber og myk Decalon garn som er vevet sammen i et mønster med tre forskjellige soner. 800 gram dobbelt garn per kvm. Underside i vinyl (DOP fri).
- Størrelse:** 90 x 305 cm. 120 x 366 cm. 180 x 366 cm.
- Tykkelse:** 7 mm
- Vekt:** 4 kg per kvm
- Farge:** Grå
- Brennbarhet:** ASTM D2859 som tilfredsstillers DOC-FF-1-70
- Vannabsorpsjon:**
 - Sone 1 = 1,03 liter/m²
 - Sone 2 = 2,71 liter/m²
 - Sone 3 = 3,24 liter/m²

40 POLYPLUSH

En matre for de fleste formål til bruk hvor det er moderat trafikk.

Denne matten er en toppselger fordi den tilbyr et attraktivt utseende kombinert med høy vannabsorpsjon, inntil 4 liter per kvadratmeter. Den fanger opp og gjemmer støv og fine partikler. Undersiden av vinyl er motstandsdyktig mot fuktighet, skliredukerende og vil ikke sette av flekker på gulvet.

Anbefalt bruk

- Passer for lett til middels trafikkerte områder
- Legges på innsiden av innganger i skoler, kontorer, butikker

Rengjøring

Støvsuging

Rullengder

90 cm x 18,3 m

120 cm x 18,3 m

180 cm x 18,3 m

Tilpasset lengde

90 cm inntil 18,3 m

120 cm inntil 18,3 m

180 cm x inntil 18,3 m

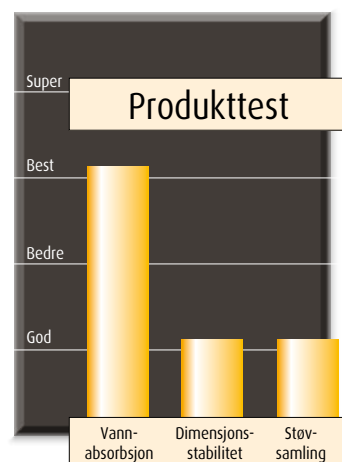

BRUN

BLÅ

RØD

GRÅ

GRØNN

Spesifikasjoner

- Materiale: Luven består av 100% Decalon (polyamid) garn. 700 gram garn per kvm. Undersiden består av vinyl (DOP fri).
- Størrelse: 60 x 90 cm. 90 x 120 cm. 90 x 150 cm. 120 x 180 cm. 120 cm x 240 cm.
- Tykkelse: 6,5 mm
- Vekt: 3,2 per kvm
- Farger: Brun, blå, grå, rød, grønn
- Brennbarhet: ASTM D2859 tilfredsstillende DOC-FF-1-70
- Vannabsorpsjon: 4 liter/m²

Denne matten har tusenvis av syntetiske gummipigger som bøyer seg når man går over den. Derved skaper den effektivt av søle, snø, sand, støv osv. som blir liggende i bunnen av matten.

RUBBER BRUSH vil derfor se ren ut på overflaten.

Rengjøring av matten kan enkelt foretas ved å riste den, støvsuge eller ved spyling. Ribber på undersiden av matten øker friksjonen på glatte gulv.

RUBBER BRUSH kan leveres som enkeltmatter. Mattene har skrå sidekanter for å forhindre mulig snubling.

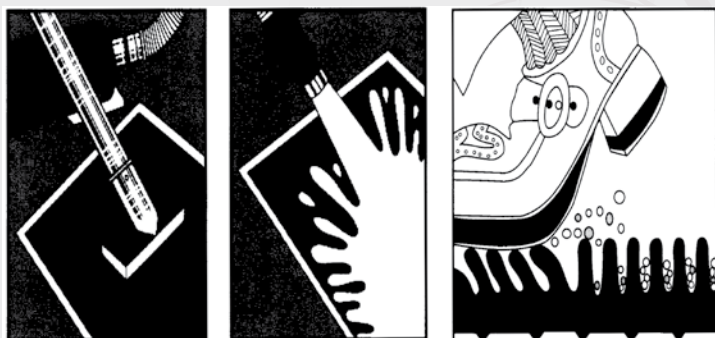

Spesifikasjoner

Materiale:	Syntetisk gummi SBR
Størrelse:	Enkeltmatter; 60 x 80, 80 x 100, 90 x 150, 90 x 180
Tykkelse:	16 mm
Farge:	Sort
Vekt:	13,6 kg per m ²

Produktmatrise over inngangsmatter for de fleste formål

Produktnavn	Utendørs	Innendørs	Avskrapende	Absorberende	Opprullbar	Tykkelse/mm	Farger
Rollable Brushmat	Ja	Ja	Ja	Nei	Ja	22	16
Aluflex Sr. Tripple Brush	Ja	Ja	Ja	Nei	Ja	25	16
Aluflex Sr. Needle punch	Nei	Ja	Ja	Ja	Ja	22	3
Aluflex Sr. Carpet	Nei	Ja	Nei	Ja	Ja	22	13
Aluflex Sr. Rubber	Ja	Ja	Ja	Nei	Ja	22	1
Aluflex Sr. Combination	Profilavh	Ja	Profilavh	Profilavh	Ja	22 til 25	15
Aluflex Medium	Profilavh	Ja	Profilavh	Profilavh	Ja	17 til 20	15
Aluflex Jr. Needle punch	Nei	Ja	Ja	Ja	Ja	12	3
Aluflex Jr. Rubber	Ja	Ja	Ja	Nei	Ja	12	1
Aluflex Jr. Carpet	Nei	Ja	Nei	Ja	Ja	12	13
Aluflex Jr. Tripple Brush	Ja	Ja	Ja	Nei	Ja	15	16
Aluflex Jr. Combination	Profilavh	Ja	Profilavh	Profilavh	Ja	12 til 15	17
Diplomat Std.	Nei	Ja	Ja	Ja	Nei	12 og 18	1

Mattespesifikasjoner

	ROLLABLE BRUSHMAT	ALUCABLE MAT 10 X 10	ALUFLEX SR TRIPLEBRUSH	ALUFLEX SR NEEDLE-PUNCH	ALUFLEX SR CARPET
Tykkelse/mm	22	teppe: 22 børster: 25	23	21	20
Vekt kg/kvm	15	16	16	16	16
Farger	16	teppe: 12 børster: 16	16	3	12
Logo	mulig (best)	ikke mulig	mulig	ikke mulig	ikke mulig
Garanti/år	5 år betinget	5 år betinget	5 år betinget	5 år betinget	5 år betinget
Brukstemperatur	- 50° C til + 90° C	- 50° C til + 90° C	- 50° C til + 90° C	- 50° C til + 90° C	- 50° C til + 90° C
Størrelser	alle	alle	alle	alle	alle
Brønn/på gulv	begge	begge	begge	begge	begge
Matteoverflate	børster: Nylon 6.6 (polyamid)	børster: Nylon 6.6 teppe: polyamid	børster: Nylon 6.6	nålefilt PP-fiber	polyamid
Matteunderside	vinyl	aluminum	aluminum	aluminum	aluminum

	PATROL	TITAN	INTEGRA	ARI-MAT	LOGOMATTE
Tykkelse/mm	16 og 20	16 og 20	16	12.5, 16, 21, 25	9
Vekt kg/kvm	6.1 og 9.0	6.2-7.8	11	5.2, 6.1, 7.1, 8.1	2.7
Farger	grafit, grå, terrakotta	3	2	6	16 PMS standard farger
Logo	ikke mulig	ikke mulig	ikke mulig	ikke mulig	mulig
Garanti/år	5 år			2 år	
Brukstemperatur	- 35° C til + 70° C	-35 til +70°C	-20 til +70°C	-20 til +40°C	> 0° C
Størrelser	alle	alle	alle	alle	se prisliste
Brønn/på gulv	begge	begge	begge	begge	begge
Matteoverflate	UV bestandig vinylpolymer	PVC/NBR	100% polyamid	PVC/NBR	Nylon 6.6 (polyamid)
Matteunderside	UV bestandig vinylpolymer	PVC/NBR	PVC	PVC/NBR	nitrilgummi

Produktmatrise over inngangsmatter for de fleste formål

Produktnavn	Utendørs	Innendørs	Avskrapende	Absorberende	Opprullbar	Tykkelse/mm	Farger
Duplomat Rubber	Ja	Ja	Ja	Nei	Nei	18	1
Patrol	Ja	Ja	Ja	Nei	Ja	16 og 20	5
Titan	Ja	Ja	Ja	Nei	Ja	16 og 20	3
Integra	Nei	Ja	Ja	Ja	Ja	11 og 16	3
Ari-mat	Ja	Ja	Ja	Nei	Ja	12.5, 16, 21, 25	6
Logomatte	Nei	Ja	Nei	Ja	Ja	9	16
Arrow Trax	Nei	Ja	Ja	Ja	Ja	10	4
Swisslon	Nei	Ja	Nei	Ja	Ja	9,4	5
Opera	Nei	Ja	Ja	Ja	Ja	7	4
Master Trax	Nei	Ja	Nei	Ja	Ja	9 og 11	14
Polyplush	Nei	Ja	Nei	Ja	Ja	6,5	5
Rubber Brush	Ja	Ja	Ja	Nei	Ja	16	1

Produktnavn	Utendørs	Innendørs	Avskrapende	Absorberende	Opprullbar	Tykkelse/mm	Farger
Aluflex Medium	Profilavh	Ja	Profilavh	Profilavh	Ja	17 til 20	Profilavh
Aluflex cable mat Sr.	Profilavh	Ja	Profilavh	Profilavh	Ja	21 til 23	Profilavh
Aluflex cable mat XXL	Profilavh	Ja	Profilavh	Profilavh	Ja	20 til 23	Profilavh
Alucable mat mini	Profilavh	Ja	Ja	Ja	Ja	12 til 14	Profilavh
Aluflex cable mat 10 x 10	Profilavh	Ja	Profilavh	Profilavh	Nei	22	Profilavh
Duplomat Panels	Nei	Ja	Ja	Ja	Nei	12 og 18	1
Duplomat Zebra	Nei	Ja	Ja	Ja	Nei	12 og 18	1
Duplomat Open	Profilavh	Ja	Ja	Ja	Nei	12 og 18	2
Duplomat Brushmat	Ja	Ja	Ja	Nei	Nei	22	16

ALUFLEX SR RUBBER	ALUFLEX JR NEEDLE PUNCH	ALUFLEX JR RUBBER	ALUFLEX JR CARPET	ALUFLEX JR TRIPLEBRUSH	DUPLOMAT STD
21	12	13	12	15	18 + 12
16	12	12	12	12	15
1	3	1	6	16	1
ikke mulig	ikke mulig	ikke mulig	ikke mulig	mulig	ikke mulig
5 år betinget	5 år betinget	5 år betinget	5 år betinget	5 år betinget	5 år betinget
- 50° C til + 90° C	- 50° C til + 90° C	- 50° C til + 90° C	- 50° C til + 90° C	- 50° C til + 90° C	- 50° C til + 90° C
alle	alle	alle	alle	alle	alle
begge	begge	begge	begge	begge	begge
gummi	nålefilt PP.fiber	gummi	polyamid	børster: Nylon 6.6	aluminum + cord
aluminium	aluminium	aluminium	aluminium	aluminium	aluminum + cord

ARROW TRAX	SWISSLON	OPERA	MASTER TRAX	POLYPUSH	RUBBER BRUSH
10	9.4	8	9 og 11	6.5	16
3.7	3.8	4	2.2 - 3.2	3,2	13,6
4	3	4	14	4	sort
ikke mulig	ikke mulig	ikke mulig	ikke mulig	ikke mulig	ikke mulig
- 35° C til 70° C	70° C	> 0° C	> 0 innendørs	> 0° C	
60x90, 90x150, 120x180, 130x300, 130x600 cm	90x150,	90x305, 120x366, 180x366 cm	200 cm inntil 21 m/	60x90, 90x120, 90x150, 120x180	60x80
løper 130 og 200 cm	120x180 cm. Løper inntil 100,130, og 200 cm inntil 20 m		50x50 cm fliser	Løper 90, 120 og 180 cm inntil 18,3 m	80x100, 90x150 og 90x180 cm
begge	begge	begge	begge	begge	begge
antistatisk polypropylen	100% polyamid	polypropylen	antistatisk polypropylen	polyamid	SBR gummi
sort vinyl	sort vinyl	sort vinyl	syntetisk gummi	sort vinyl	SBR gummi

Våre logomatter leveres i seks standardstørrelser med inntil 16 forskjellige farger på mattene (også ensfarget) og mønstre. På mattene kan vi trykke alt fra din logo til budskap eller symboler. Det er bare fantasien som begrenser.

Send oss gjerne ditt ønske om logo, tekst og farger pr. post eller pr. e-post. Vi lager et forslag for deg. Angi om trykket skal være i landskap eller portrett.
Send gjerne ditt forslag i JPG, TIF, EPS, PCX, Adobe Illustrator, PDF.

Landskap

Portrett



Kvaliteten på mattene er den beste du kan få på markedet. Det sier seg selv at en inngangsmatte må ha lang levetid og høy slitasjestykke.

Våre logomatter er produsert i 100% High Twist Nylon som er den beste kvaliteten som finnes. Kan maskinvaskes i inntil 60°C.



Bakgrunnsfarger:

Mørke farger er å anbefale.

	1 off-white
	2 salmon pink
	3 gold-yellow
	4 light grey
	5 light blue
	6 red
	7 orange
	8 yellow
	9 green
	10 blue
	11 burgundy
	12 brown
	13 dark grey
	14 dark green
	15 dark blue
	16 black

PS. Fargene kan fravike noe fra originalene

Velkommen



 **BN megler**

Advokatene

Sem og Johnsen

EIENDOMSMEGLING



**METRO
BOWLING**



SJARCKEN
PUB OG NATTKLUBB



Velkommen



STORBYEN



HONDA

FAGFORHANDLER

VELKOMMEN
TIL

ICA

■■■ nær

RANDVIK



Timberland

Vi leverer også:

- Avlastningsmatter for stående og gående arbeidsstillinger
- Stoler for sykehus, apotek, laboratorier, institusjoner, industri og handel
- Stoler for kontorbruk
- Gulvmerketape - striper, tall, bokstaver og tegn
- Gulvfliser i vinyl 50 x 50 cm
- Gummidekke
- Sklireducerende tape
- Ryggbenker



FLOOR•TEC NORGE AS

Postadresse: Postboks 57, 1309 Rud
Kontoradresse: Løxaveien 15, 1351 Rud
Telefon: 67 17 46 00. Telefaks: 67 17 46 01
E-postadresse: floortec@online.no
Internett: www.floortec.no