

Rekkverk



WELAND

Rekkverk

Weland produserer ulike typer rekkverk i både stål og aluminium. Rekkverkstypene har mange bruksområder som for eks. på et mesanin, renseanlegg, loftganger, balkonger, stengsel mot veier m.m.

Universalrekkverk, stål

Weland universalrekkverk produseres i 4 ulike standardlengder som kan kombineres til valgfri lengde i 250 mm intervaller.

Side 3-5



Stormodulrekkverk, stål

Weland stålrekkverk for kontinuerlig montering. Begynn monteringen i den ene enden og arbeid deretter videre uavhengig av lengder eller hjørner.

Side 6-7



Seksjonsrekkverk, stål

Rekkverket produseres i 1 meter Seksjoner samt hjørneseksjoner. Rustfrie håndledere av rør samt stendere av KKR-profiler.

Side 8-11



Rekkverk med U-stendere, stål

Rekkverket produseres som et modulsystem som gir enkel og rask montering.

Side 12-13



Modulrekkverk, aluminium

Weland Modulrekkverk er et fleksibelt og prisgunstig rekkverksystem. Hele rekkverket er produsert av Ø 50 mm aluminiumsrør, noe som gjør det lett å montere.

Side 14-15



Allroundrekkverk, aluminium

Et aluminiumsrekkverk med tilpassede, lagerførte standarddetaljer der håndleder, knelist og sparkelest leveres i hele lengder. Rekkverkets store fleksibilitet gjør det veldig lett å montere.

Side 16-17



Spesialrekkverk i stål og aluminium

Spesialrekkverk som avviker fra våre standard rekkverk. Det kan for eks. være en annen innfestning, dimensjon, konstruksjon m.m.

Side 18-19





Lagerført
med kort
leveringstid

Universalrekkverk, stål

Weland universalrekkverk produseres i 4 forskjellige standardlengder som kan kombineres til valgfri total lengde i 250 mm intervaller. Rekkverksbuene produseres i 2 høyder, 1100 mm for innfesting med toppfester og 1200 mm for sedefesting.

Rekkverk, innfestingsdetaljer og andre tilbehør som sparkelister og kopplinger finnes på lager.

Rekkverksbuene produseres i store serier med rasjonelle metoder som gjør prisen konkurransedyktig.

Alt materiale i varmgalvanisert utførelse.

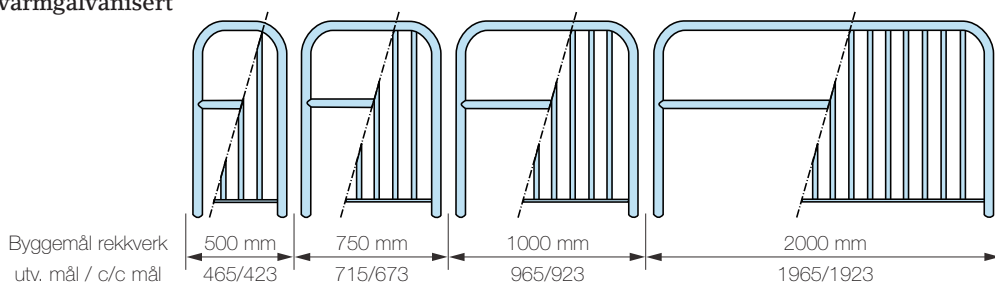



Standard rekkverk

Stendere/overliggere: Ø 42 mm.
Knelist: Ø 34 mm.

Høyde 1100 mm for
toppfeste.
Høyde 1200 mm
for sidefeste.

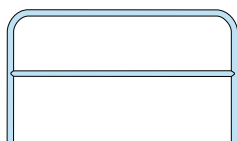

Bygge- mål	Høyde (mm)	Art. nr.	Vekt (kg)	Høyde (mm)	Art. nr.	Vekt (kg)
500	1100	ST 0511	7,2	1200	ST 0500	7,4
750	1100	ST 0751	8,1	1200	ST 0750	8,5
1000	1100	ST 1011	9,1	1200	ST 1000	9,7
2000	1100	ST 2011	13,4	1200	ST 2000	13,9

Barnesikkert rekkverk

Stender/overligger: Ø 42 mm.
Mellomstender: Ø 12 mm, maks.
åpning mellom stendere
100 mm.

Underliggere: 30 x 8 mm.
Høyde 1100 mm for
toppfeste.
Høyde 1200 mm for
sidefeste.

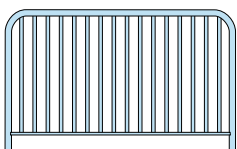

Bygge- mål	Høyde (mm)	Art. nr.	Vekt (kg)	Høyde (mm)	Art. nr.	Vekt (kg)
500	1100	BS 0511	10,1	1200	BS 0500	10,5
750	1100	BS 0751	13,0	1200	BS 0750	13,6
1000	1100	BS 1011	16,4	1200	BS 1000	16,7
2000	1100	BS 2011	28,4	1200	BS 2000	28,5

Sparkelist

Høyde: 100 mm.



For byggemål (mm)	Art.nr.	Vekt (kg)
500	SL 0500	1,2
750	SL 0750	1,2
1000	SL 1000	1,9
2000	SL 2000	3,9
Sjålvborrande bult	SS 5522	-

Kopling

Forhåndsborede hull finnes
på samtlige rekkverk.

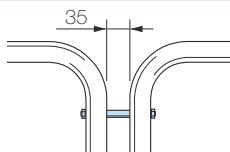

Utførelse	Art.nr.	Vekt (kg)
M 8 bult med hylsa	KP 8000	0,1
Måsvingekoppling inkl. skruv	MK 0102	0,4

Hjørnekopling

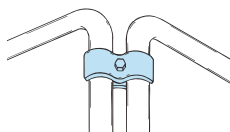



Toppfeste

Skrus for eksempel i tre eller betong. Kan også sveises fast.

Varmgalvanisert.

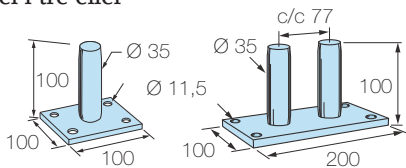

Utførelse/dim (mm)	Art.nr.	Vekt (kg)
Enkelt for start/slutt, 100 x 100	TU 1000	0,6
Dobbelt for skjøt, 100 x 200	TU 2000	1,2

Sidefeste

Skrus for eksempel i tre eller betong. Kan også sveises fast.

Varmgalvanisert.

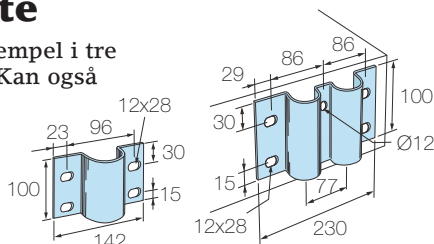

Utførelse/dim (mm)	Art.nr.	Vekt (kg)
Enkelt for start/slutt, 100 x 142	SR 1000	0,6
Dobbelt for 2 rør, 100 x 230	SR 2000	0,9

Rekkverk som leveres til dette festet bør være 1200 mm høye.

Utvendig hylse

Sveises til eksisterende konstruksjon. Forsynt med påsveiset mutter. Skruer medfølger.

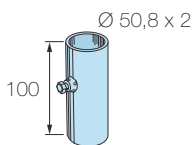

Utførelse	Art.nr.	Vekt (kg)
Varmgalvanisert	UH 1500	0,2
Ubehandlet stål	UH 1501	0,2

Innvendig tapp

Finnes i to utførelser. Enten for innstøping (med splittet ende) eller for påsveising.

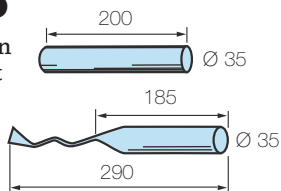

Utførelse	Art.nr.	Vekt (kg)
Varmgalvanisert 290 mm	IT 3000	1,0
Varmgalvanisert 200 mm	IT 1500	0,7
Ubehandlet 200 mm	IT 1502	0,6

Betongfundament

Stabilt betongfundament med innstøpte håndtak.

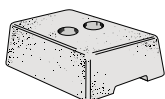

Utførelse	Art.nr.	Vekt (kg)
Med to hull	BF 2000	21,4



Lagerført
ved fabrikk,
kort
leveringstid

Stormodulrekkverk, stål

Weland stålrekkverk for kontinuerlig montering. Start montasjen i den ene enden og arbeid deg videre fremover, uavhengig av lengder og hjørner. Rekkverket er et komplett system og alle nødvendige komponenter lagerføres. Rekkverksmodulene leveres i 3 og 6 m lengder og anvendes i sin helhet eller kappes til ønsket lengde.

Rekkverket finnes i 2 høyder: 1230 mm for side-montasje og 1100 mm for toppmontasje. All skjøtting skjer uten sveising. Rekkverket er beregnet for normal belastning. Alle detaljer er varmgalvaniserte



Rekkverksmodul

Stender/håndlist: Ø 42 mm
Knelist: Ø 27 mm
Stendere, c/c 1000 mm

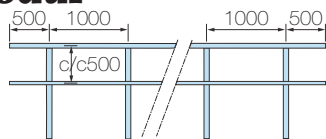

Lengde (mm)	Høyde (mm)	Art.nr.	Vekt (kg)
3000	1121	17120022	26,0
3000	1237	17120021	27,2
6000	1121	17120002	52,1
6000	1237	17120001	54,3

Enderekverk

Stender/håndlist: Ø 42 mm
Knelist: Ø 27 mm

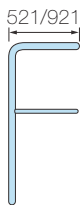

Lengde (mm)	Høyde (mm)	Art.nr.	Vekt (kg)
521	1121	17120004	6,1
521	1237	17120003	6,5
921	1121	17120024	8,1
921	1237	17120023	8,5

Hjørneskjøt

Håndlederskjøt: Ø 42 mm
Knelistskjøt: Ø 27 mm
90°-hjørne.

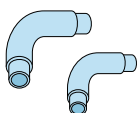

Lengde (mm)	For Ø (mm)	Art.nr.	Vekt (kg)
150 x 150	42	17120005	1,2
150 x 150	27	17120006	0,5

Skjøtehylse

For håndleder Ø 42 mm
For knelist Ø 27 mm

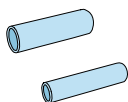

Benevnelse	Art.nr.	Vekt (kg)
For håndleder, L=100 mm	17120009	0,1
For knelist, L=80 mm	17120010	0,1

Sparkelist

Platetykkelse 2,5 mm

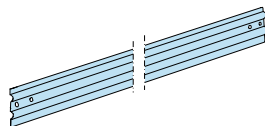

Lengde (mm)	Høyde (mm)	Art.nr.	Vekt (kg)
6000	130	17120036	18,0

Sparkelist ytterhjørne

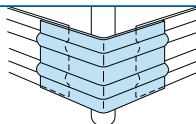

Lengde (mm)	Høyde (mm)	Art.nr.	Vekt (kg)
150 x 150	130	17120037	1,1

Sparkelist innerhjørne

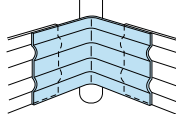

Lengde (mm)	Høyde (mm)	Art.nr.	Vekt (kg)
150 x 150	130	17120038	1,1

Feste, type R

Ved sidemontasje.

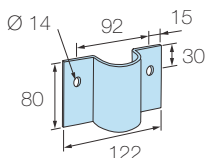

Benevnelse	Høyde (mm)	Art.nr.	Vekt (kg)
Type R, enkelt	80	17120013	0,5

Feste, type R3

Ved toppmontasje.

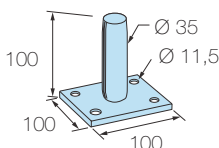

Benevnelse	Høyde (mm)	Art.nr.	Vekt (kg)
Type R3	100	17120015	0,7

Feste, type U42

For innfesting av sparkelister..

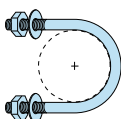

Benevnelse	Høyde (mm)	Art.nr.	Vekt (kg)
Type U42	42	17120018	0,1



Lagerført
ved fabrikk,
kort
leveringstid

Seksjonsrekkverk, stål

Weland seksjonsrekkverk er egnet til flere ulike bruksområder så som rekkverk på mesaniner, Rekkverk på loftsganger, balkongrekkverk, altanrekkverk m.m.

Rekkverket produseres som standard med rekkverksstendere av KKR-profil 40x40x3 mm med feste for sidemontering alt. Toppmontasje. Håndlederen av rustfritt rør 42 mm, kvalitet 2333, festes med håndlederklammer mot stenderne.

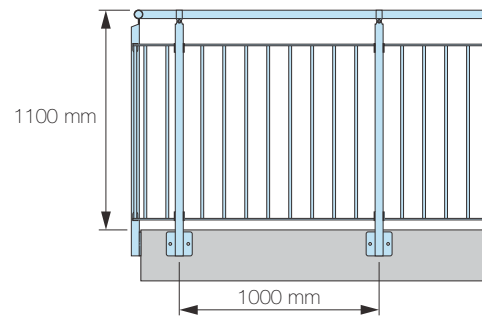
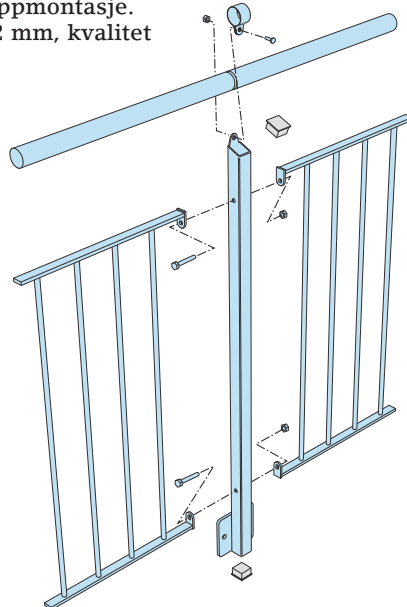

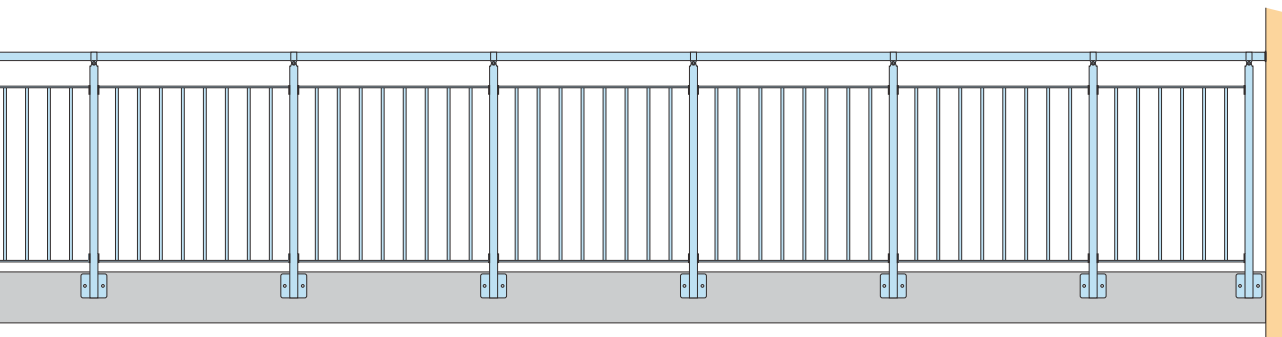

Side- montering

Stendere ved side-
montering.

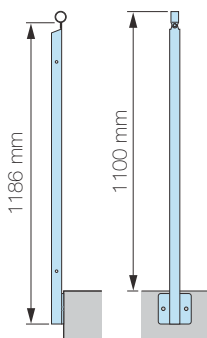

Topp- montering

Stendere ved topp-
montering.

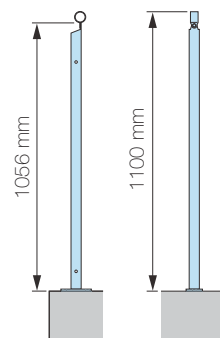



Lagerført ved fabrikk

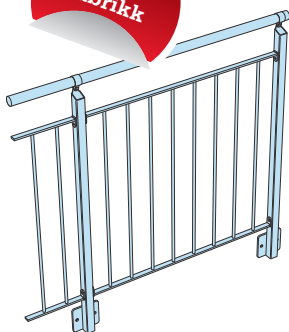

Rekkverksfylling av rundstål med maks Åpning på 100 mm.

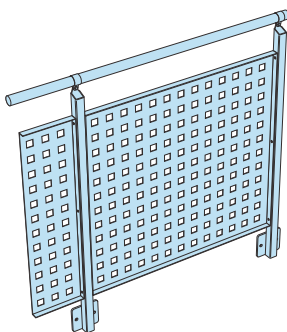

Rekkverksfylling av perforerte plater.

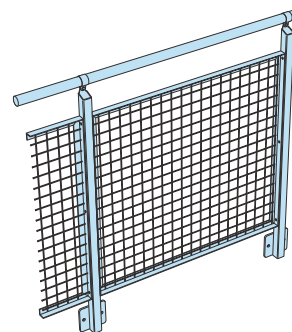

Rekkverksfylling av krenelert nett.



Rekkverket produseres som standard med over og underliggere av flattstål 25 x 8 mm. med rundstål Ø12 mm, maks. åpning 100 mm.

Rekkverket kan også fåes i en enklere utførelse med ledere av rustfritt rør 42 mm som festes med sideklammer mot rekkverksstolpen. Fylling av forskjellige typer, så som glass, perforerte plater, eller krenelert nett går også å produsere.

Som standard leveres rekkverket i varmgalvanisert utførelse med håndleder av rustfritt ubehandlet utførelse. Rekkverket kan også leveres i lakkert utførelse (i.h.t. NCS eller RAL-skalaens farger) med rustfri håndleder børstet utførelse.

Varianter fra standardkonseptet går selvfølgelig å produsere for eks. med håndledere av oljet eik Ø 50 mm, tetninger mot vegger, hjørner m.m. Spør oss gjerne om råd til det enkelte prosjekt.



Seksjonsrekkverk med fylling av perforerte plater og dekorative krysstag.



Seksjonsrekkverk med stendere.

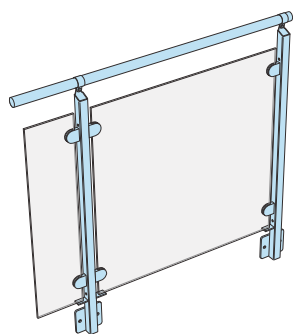

Fylling av glass.



Rekkverk med enklere utførelse, håndleder og knelst av rustfritt rør Ø 42 mm.



Seksjonsrekkverk med fylling av perforerte plater.



Seksjonsrekkverk i enklere utførelse.



Lagerført ved fabrikk, kort leveringstid

Rekkverk med U-stendere, stål

Rekkverk med u-stendere produseres som et modulsystem som gir enkel og rask montering. Rekkverksstenderne boltes direkte på vangen. Stenderne, håndlederen og knelisten leveres i løse deler som festes med bolter ved monteringen.

Håndlederen kan leveres i varmgalvanisert eller rustfri utførelse.

Rekkverksstenderne er i varmgalvanisert utførelse.

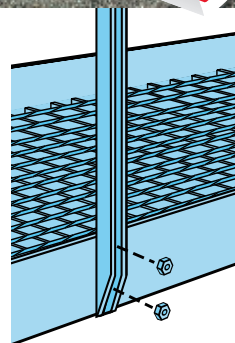

Rekkverksstenderne boltes fast i vangen.

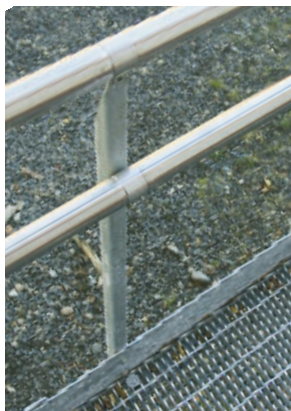





Modulrekkverk, aluminium

Weland modulrekkverk er et fleksibelt og økonomisk rekkverkssystem. Hele rekkverket er produsert av Ø 50 mm aluminiumsrør som gjør det vedlikeholdsritt og lett å montere.

Modulmål på 500, 750, 1000 og 2000 mm gir alle lengdekombinasjoner i intervaller på 250 mm fra minste rekkverksmodul.

Modulrekkverket er anvendelig både for å avgrense et lite område og ved større anlegg som idrettsbaner, havner o.s.v.

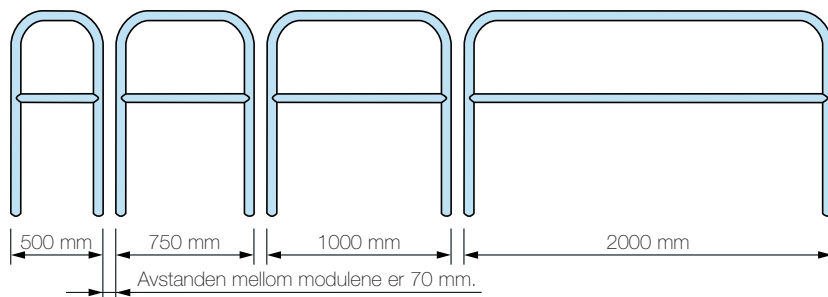

Modulrekkverksseksjon som grind ved renseanlegg.



Modulrekkverk som sperring mot toglinje.

Modulrekkverk

Stolpe, överliggare och följare Ø 50 mm.

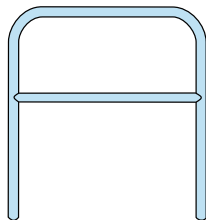

Längde (mm)	Høyde (mm)	Vekt (kg)
500	1200	2,5
750	1200	2,9
1000	1200	3,3
2000	1200	5,0

Modulrekkverk

”Barnesikkert” rekkverk med mindre enn 100 mm åpning mellom stenderne.

Ikke lagervare.

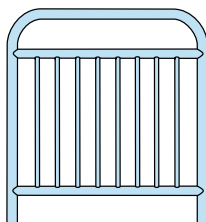

Längde (mm)	Høyde (mm)	Vekt (kg)
500	1200	3,3
750	1200	4,3
1000	1200	5,2
2000	1200	8,9

Kopling

Stabiliserer rekkverket. Ferdig borede hull på samtlige rekkverk.

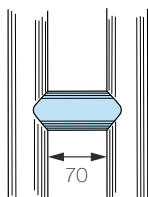

Dim. (mm)	Längde (mm)	Vekt (kg)
Ø 50	70	0,1
Mutter M8	50	-
Insexsk. M8	20	-

Toppfeste

Forberedt for å boltes fast i f. eks. tre eller betong. Kan også sveises fast. Varmgalvanisert.

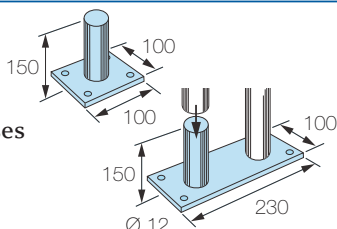

Utførelse	Dim. (mm)	Vekt (kg)
Enkelt	100 x 100	0,8
Dobbelt	100 x 230	1,6

Sidefeste

Forberedt for å boltes fast i f. eks. tre eller betong. Kan også sveises fast.

Varmgalvanisert.

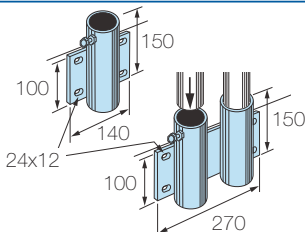

Utførelse	Dim. (mm)	Vekt (kg)
Enkelt	140 x 100	1,3
Dobbelt	270 x 100	2,5

Betong-fundament

Stabilt betongfundament med innstøpt hylse, også for sidefeste.

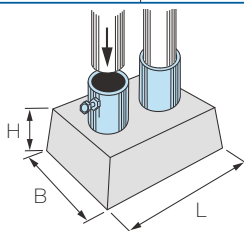

Utførelse	Dim. (mm)	Vekt (kg)
155	353 x 280	20

Sparkelist

Aluminiumsprofil 100x50 mm. Poppes fast på rekkverks-stolpen.

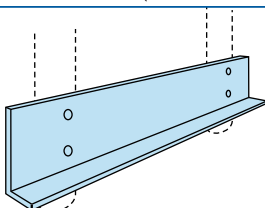

Längde (mm)	Høyde (mm)	Vekt (kg)
6250	100	1,0



"Allround" rekkverk, aluminium

Et aluminiumsrekkverk med tilpassede, lagerførte, standarddetaljer hvor håndløper, knelist og sparkelist leveres i nedenstående lengder. Rekkverkets store fleksibilitet gjør at det er meget enkelt å montere.

Materialet består av naturoksidert aluminium, legering SS 41 04-06. Rekkverket egner seg også godt i "vanskelige" miljøer som innenfor kjemisk prosessindustri og i renholdsverk.

Håndløper



Dim. (mm)	Lengde (mm)	Vekt (kg)
Ø 50	6250	0,8/m

Knelist



Dim. (mm)	Lengde (mm)	Vekt (kg)
Ø 35	6250	0,6/m

Hjørne 90°



Hjørne med vinkelfeste

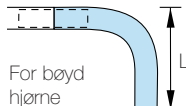

For bøyd hjørne

Dim. (mm)	Lengde (mm)	Vekt (kg)
Ø 50	500	0,7
Ø 35	500	0,5

Vinkelfeste

For vanlig rekkverkshjørne.

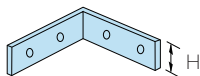

Dim. (mm)	Høyde (mm)	Vekt (kg)
50 x 50 x 3	12	-

Skjøt

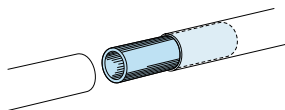

Dim. (mm)	Lengde (mm)	Vekt (kg)
Ø 45	200	0,1
Ø 31	200	0,1

Endeplugg

Plast.

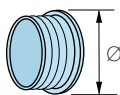

Dim. (mm)	Lengde (mm)	Vekt (kg)
Ø 50	-	-
Ø 35	-	-

Stolpe

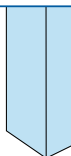

Dim. (mm)	Lengde (mm)	Vekt (kg)
50 x 30	1100	1,05
50 x 30	1200	1,14

Feste + holder for vinklet håndløper

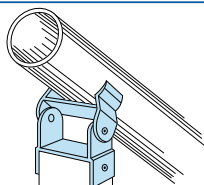

Dim. (mm) for	Vekt (kg)
Ø 50 (over), stolpe 50 x 30	0,1
Ø 50 (under), stolpe 50 x 30	0,1

Holder for knelest Ø35 mm

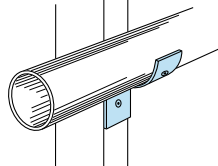

Dim. (mm) for	Vekt (kg)
Ø 35, stolpe 50 x 30	-

Sidefeste

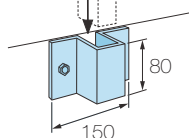

Dim (mm) för	Dim (mm)	Vekt (kg)
stolpe 50 x 30	80 x 150	0,3

Gulvfeste, stål

Varmgalvanisert

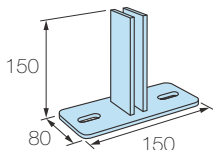

Dim. (mm) for	Høyde (mm)	Vekt (kg)
stolpe 50 x 30	150 + 8	1,2

Låsebolt M10x60 A2, låsemutter M10 A2, skive 10,5 A2.

Sparkelist

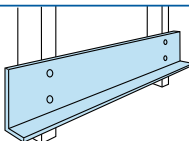

Dim. (mm)	Lengde (mm)	Vekt (kg)
100 x 50	6250	1,0





Spesialrekkverk i stål og aluminium

Weland produserer også spesialrekkverk som avviker fra våre standardrekkverk. Det kan for eks. være en annen innfestning, dimensjon, konstruksjon m.m. Annet materiale i håndlederen som for eks. trehåndleder kan også leveres. Rekkverket kan også leveres med port.

Kontakt oss på prosjekteringsstadiet så løser vi dine ønskemål.



Returadresse:
Weland A/S
Postboks 53
2021 Skedsmokorset



Spiraltrapper



Rettløpstrapper



Gitterrister



Fasadestiger



Rekkverk



Byggtrinn



kåbe



Balkonger



Weland produktbok

For mer informasjon, besøk www.weland.no

WELAND

Weland A/S • Postboks 53 • 2021 Skedsmokorset
Tlf. 46 93 91 00 • Fax. 63 86 69 71
E-mail: weland@weland.no • www.weland.no

Vi forbeholder oss retten til konstruksjonsendringer, ettertrykk forbudt.

