



BATHROOMS  
**BEYOND**  
MEASURE

2012: Uendelige muligheter





UENDELIGE MULIGHETER. Det begynte for ca. 20 år siden med en forespørsel fra en internasjonal hotellkjede som ønsket en mer lettstelt dusj. Snart leverte INR elegante og unike dusjløsninger til hoteller, spa- og relaxavdelinger i hele Norden. Steget videre til å skape private baderom var ikke langt. Vår visjon er at du skal kunne få baderommet akkurat som du vil ha det. For, som vi pleier å si: Mennesker er forskjellige. Hvorfor er ikke dusjer det?

I denne katalogen finner du svenskproduserte dusjvegger, blandebatterier, håndkle-tørkere og tilbehør som oser av kvalitet, funksjonalitet og design. Se etter symbolet  , som betyr at du kan få produktet skreddersydd etter dine behov. Valget er ditt – og mulighetene er uendelige.

# INNHold

Dusjverkstedet	5
Nyhet! Kolleksjon Strandkant	6-7

## ARC: DUSJER

ARC Victoria	10-18
ARC Skyvedør	19

## LINC: DUSJER

LINC Alligator	21
LINC Angel	22-28
LINC Cascade	29
LINC Diamond	30
LINC Fortuna	31
LINC Josephine	32
LINC Mingo	33
LINC Niagara	34-35
LINC Panther	37-43

## BASIC: DUSJER

BASIC Nevada	44
BASIC Isabel	45
BASIC Ramona	45
BASIC Stimson	45

## BLANDEBATTERIER

ARC 30	49
LINC 20	51
LINC 21	53
LINC 22	55

## HÅNDKLETØRKERE OG TILBEHØR

ARC 30 Line Håndkletørker	59
ARC 30 Tilbehør	60
LINC 20 Tilbehør	61
LINC 21 Line Håndkletørker	62

## ALTERNATIV OG

TILVALG ARC/LINC dusjer	63-64
-------------------------	-------

Realiser dusjdrømmen	65
----------------------	----



# Mennesker er forskjellige. Hvorfor er ikke dusjer det?

Er du usikker på hvilken av dusjmodellene som passer best på ditt baderom? På [www.inr.se/no/dusjverkstedet](http://www.inr.se/no/dusjverkstedet) kan du i ro og fred prøve deg frem til den optimale dusjløsningen for ditt baderom, og se nøyaktig hva den vil koste.

Når du er fornøyd med skissen, skriver du den ut og tar den med til forhandleren, som hjelper deg videre.

## DUSJVERKSTEDET I 5 RASKE TRINN:

1. Velg plassering
2. Velg modell
3. Måltilpass
4. Velg alternativ og tilvalg
5. Dusjløsningen er klar

Hvorfor ikke begynne å skape allerede nå? Besøk

[www.inr.se/no/dusjverkstedet](http://www.inr.se/no/dusjverkstedet)



*Du vet vel at vi kan lage en helt unik løsning bare for deg, hvis du ikke finner det du leter etter her i katalogen?*  
[www.inr.se/nospesialtegned-dusj](http://www.inr.se/nospesialtegned-dusj)



# Slipp naturen inn i badet ditt med vår nye kolleksjon *Strandkant*

Det er med stolthet vi presenterer disse tre eksklusive dusjglassene med svenske naturmotiver, fotografert av Mikael Strinnhed. Motivene heter Siv, Bjørk og Dunkjevele. Du kan få dem på modellene ARC Victoria enkeltdør og LINC Panther enkeltdør. Se side 10 og 37.

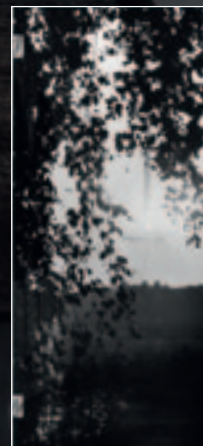

Bjørk



Dunkjevele

# DUSJER

INRs suksesshistorie begynner med dusjglass, og det er her vi har aller størst mulighet til å være målløse. Våre tre serier ARC, LINC og BASIC har en rekke ulike, spennende dusjløsninger, og når du tar med måltilpasning og skråkapping i ligningen, får du nesten et uendelig antall muligheter. Hvis du mot formodning ikke skulle finne det du leter etter, kan vi skape en unik løsning bare for deg. Utfordre oss gjerne!

EN LITEN BRUKERVEILEDNING TIL VÅRE TRE SERIER:

**ARC** – For deg som er **estetiker** til fingerspissene

**LINC** – For deg som setter **funksjonalitet** øverst

**BASIC** – For deg som ønsker en pen og **pålitelig** standarddusj



# ARC: DUSJER

ARC er arkitektenes favorittdusj. Det er lett å skjønne når du ser seriens rene linjer, tykke glass og vakre, egendesignede beslag og hengsler. De elegante hengslene er fjærbelastet og vedlikeholdsfrie. Alle dusjløsninger i ARC-serien kan bestilles etter mål, noe som gir muligheter til f.eks. skråkapping og hull til rørtrekking.



## MODELL 2 (NISJE, ENKELTDØR)

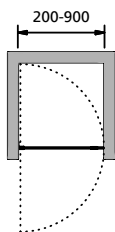

Venstremodell

**Klart glass**

200-900 mm

**Frosted glass**

200-900 mm

**Grått glass**

200-900 mm

**Opal frost**

200-900 mm

**Tekstur**

200-900 mm

**Dunkjevle**

200-900 mm

**Siv**

200-900 mm

**Bjørk**

200-900 mm

**Verdt å tenke på:**

- 15 års garanti, fullstendige vilkår på [inr-as.no](#)
- 8 mm sikkerhetsglass.
- Standardhøyde 2000 mm øvre kant glass.
- Nisjemål gjelder vegg til vegg.
- Døren kan snus; bestem selv om den skal henge til høyre eller venstre.
- Mulig å få glasset skråkappet.
- Detaljerte tegninger og vedlikeholdsråd finner du på [inr-as.no](#)
- Sørg for at gulvfallet passer til modellen og oppfyller gjeldende byggnormer.
- Vanskelighetsgrad montering: greier den nevenyttige.

Måltilpasses kostnadsfritt innen oppgitte størrelser.

BLANK KROM	LEV.TID (ARB. DAGER)	PRIS INKL. MOMS
102 025 00	20	6 790:-
102 105 00	20	8 690:-
102 035 00	20	8 690:-
102 255 00	20	9 790:-
102 235 00	25	13 790:-
102 265 00	25	13 790:-
102 275 00	25	13 790:-
102 285 00	25	13 790:-

**Ved bestilling oppgi:**

- Artikelnummer.
- Nisjemål.
- Høyde (dersom annen enn standard, maks. 2000 mm).
- Høyre- eller venstremodell når det er glass med mønster.

**Eventuelle tilvalg:**

- Knotter K1, K2, K3, K4, K7
- Håndtak H3, H4, H7  
(Knott K6 inngår som standard)

## MODELL 3 (NISJE, DOBBELTDØR)

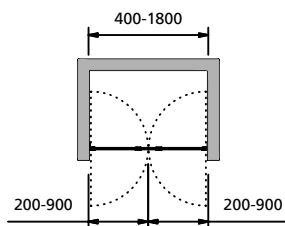

**Klart glass**

400-1800 mm

**Frosted glass**

400-1800 mm

**Grått glass**

400-1800 mm

**Opal frost**

400-1800 mm

**Tekstur**

400-1800 mm

**Verdt å tenke på:**

- 15 års garanti, fullstendige vilkår på [inr-as.no](#)
- 8 mm sikkerhetsglass.
- Standardhøyde 2000 mm øvre kant glass.
- Nisjemål gjelder vegg til vegg.
- Detaljerte tegninger og vedlikeholdsråd finner du på [inr-as.no](#)
- Sørg for at gulvfallet passer til modellen og oppfyller gjeldende byggnormer.
- Vanskelighetsgrad montering: greier den nevenyttige.

Måltilpasses kostnadsfritt innen oppgitte størrelser.

BLANK KROM	LEV.TID (ARB. DAGER)	PRIS INKL. MOMS
103 025 00	20	12 990:-
103 105 00	20	16 390:-
103 035 00	20	16 390:-
103 255 00	20	18 490:-
103 235 00	25	25 990:-

**Ved bestilling oppgi:**

- Artikelnummer.
- Nisjemål.
- Høyde (dersom annen enn standard, maks. 2000 mm).
- Høyre- eller venstremodell når det er glass med mønster.
- Ved ulike mål på dørene, størrelse på aktuell dør.

**Eventuelle tilvalg:**

- Knotter K1, K2, K3, K4, K7
- Håndtak H3, H4, H7  
(Knott K6 inngår som standard)

## MODELL 4 (NISJE, DØR + VEGG)



### Klart glass

350-1900 (A) mm

### Frosted glass

350-1900 (A) mm

### Grått glass

350-1900 (A) mm

### Opal frost

350-1900 (A) mm

### Tekstur

350-1900 (A) mm

BLANK KROM	LEV.TID (ARB. DAGER)	PRIS INKL. MOMS
104 025 00	20	14 390:-
104 105 00	20	17 790:-
104 035 00	20	17 990:-
104 255 00	20	19 990:-
104 235 00	25	25 690:-

### Verdt å tenke på:

- 15 års garanti, fullstendige vilkår på [inr-as.no](http://inr-as.no)
- 8 mm sikkerhetsglass.
- Standardhøyde 2000 mm øvre kant glass, 2034 mm øvre kant hjørnestang.
- Nisjemål gjelder vegg til vegg.
- Modellen kan snus; bestem selv om døren skal henge til høyre eller venstre.
- Mulig å få glassene skråkappet.
- Kan bestilles med hull eller uttak i veggen for rørgjennomføring.
- Detaljerte tegninger og vedlikeholdsråd finner du på [inr-as.no](http://inr-as.no)
- Sørg for at gulvfallet passer til modellen og oppfyller gjeldende byggnormer.
- Vanskelighetsgrad montering: greier den nevenyttige.

Måltilpasses kostnadsfritt innen oppgitte størrelser.

### Ved bestilling oppgi:

- Artikkelnummer.
- Nisjemål (A).
- Størrelse vegg (B).
- Høyde (dersom annen enn standard, maks. 2000 mm).
- Høyre- eller venstremodell når det er glass med mønster.

### Eventuelle tilvalg:

- Knott K1, K2, K3, K4, K7
- Håndtak H3, H4, H7  
(Knott K6 inngår som standard)

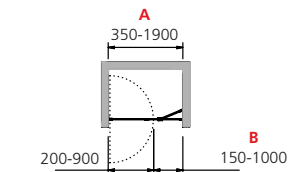

Venstreheingt dør

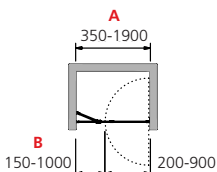

Høyreheingt dør

## MODELL 5 (NISJE, VEGG & DØR)



### Klart glass

550-1400 (A) mm

### Frosted glass

550-1400 (A) mm

### Grått glass

550-1400 (A) mm

### Opal frost

550-1400 (A) mm

### Tekstur

550-1400 (A) mm

BLANK KROM	LEV.TID (ARB. DAGER)	PRIS INKL. MOMS
105 025 00	20	18 990:-
105 105 00	20	22 390:-
105 035 00	20	22 390:-
105 255 00	20	25 290:-
105 235 00	25	32 990:-

### Verdt å tenke på:

- 15 års garanti, fullstendige vilkår på [inr-as.no](http://inr-as.no)
- 8 mm sikkerhetsglass.
- Standardhøyde 2000 mm øvre kant glass, 2034 mm øvre kant hjørnestang.
- Nisjemål gjelder vegg til vegg.
- Modellen kan snus; bestem selv om døren skal henge til høyre eller venstre.
- Mulig å få glassene skråkappet.
- Kan bestilles med hull eller uttak i veggen for rørgjennomføring.
- Detaljerte tegninger og vedlikeholdsråd finner du på [inr-as.no](http://inr-as.no)
- Sørg for at gulvfallet passer til modellen og oppfyller gjeldende byggnormer.
- Vanskelighetsgrad montering: greier den nevenyttige.

Måltilpasses kostnadsfritt innen oppgitte størrelser.

### Ved bestilling oppgi:

- Artikkelnummer.
- Nisjemål (A).
- Størrelse vegg (B).
- Høyde (dersom annen enn standard, maks. 2000 mm).
- Høyre- eller venstremodell når det er glass med mønster.

### Eventuelle tilvalg:

- Knott K1, K2, K3, K4, K7
- Håndtak H3, H4, H7  
(Knott K6 inngår som standard)

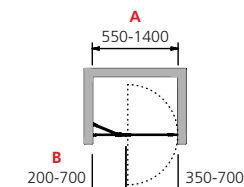

Venstremodell

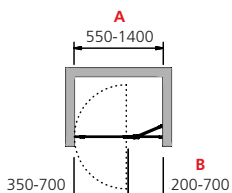

Høyremodell

## MODELL 6 (NISJE, VEGG & DØR + DØR)



### Klart glass

750-2300 (A) mm

### Frosted glass

750-2300 (A) mm

### Grått glass

750-2300 (A) mm

### Opal frost

750-2300 (A) mm

### Tekstur

750-2300 (A) mm

BLANK KROM	LEV.TID (ARB. DAGER)	PRIS INKL. MOMS
106 025 00	20	25 590:-
106 105 00	20	32 290:-
106 035 00	20	32 290:-
106 255 00	20	36 490:-
106 235 00	25	43 990:-

### Verdt å tenke på:

- 15 års garanti, fullstendige vilkår på [inr-as.no](http://inr-as.no)
- 8 mm sikkerhetsglass.
- Standardhøyde 2000 mm øvre kant glass, 2034 mm øvre kant hjørnestang.
- Nisjemål gjelder vegg til vegg.
- Modellen kan snus; bestem selv om dørene skal henge til høyre eller venstre.
- Mulig å få glassene skråkappet.
- Kan bestilles med hull eller uttak i vegg for rørgjennomføring.
- Detaljerte tegninger og vedlikeholdsråd finner du på [inr-as.no](http://inr-as.no)
- Sørg for at gulvfallet passer til modellen og oppfyller gjeldende byggnormer.
- Vanskelighetsgrad montering: overlatt til fagfolk.

 Måltilpasses kostnadsfritt innen oppgitte størrelser.

### Ved bestilling oppgi:

- Artikkelnummer.
- Nisjemål (A).
- Størrelse dør (B).
- Størrelse vegg (C).
- Høyde (dersom annen enn standard, maks. 2000 mm).
- Høyre- eller venstremodell når det er glass med mønster.

### Eventuelle tilvalg:

- Knotter K1, K2, K3, K4, K7
- Håndtak H3, H4, H7  
(Knott K6 inngår som standard)

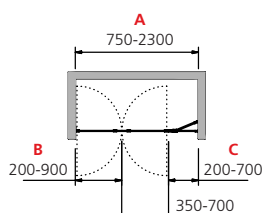

Venstremodell

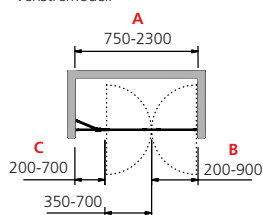

Høyremodell

## MODELL 7 (NISJE, VEGG & DØR + VEGG)

### Klart glass

700-2400 (A) mm

### Frosted glass

700-2400 (A) mm

### Grått glass

700-2400 (A) mm

### Opal frost

700-2400 (A) mm

### Tekstur

700-2400 (A) mm

BLANK KROM	LEV.TID (ARB. DAGER)	PRIS INKL. MOMS
107 025 00	20	26 690:-
107 105 00	20	30 990:-
107 035 00	20	30 990:-
107 255 00	20	34 490:-
107 235 00	25	42 990:-

### Verdt å tenke på:

- 15 års garanti, fullstendige vilkår på [inr-as.no](http://inr-as.no)
- 8 mm sikkerhetsglass.
- Standardhøyde 2000 mm øvre kant glass.
- Nisjemål gjelder vegg til vegg.
- Modellen kan snus; bestem selv om døren skal henge til høyre eller venstre.
- Mulig å få glassene skråkappet.
- Kan bestilles med hull eller uttak i veggene for rørgjennomføring.
- Detaljerte tegninger og vedlikeholdsråd finner du på [inr-as.no](http://inr-as.no)
- Sørg for at gulvfallet passer til modellen og oppfyller gjeldende byggnormer.
- Vanskelighetsgrad montering: overlatt til fagfolk.

 Måltilpasses kostnadsfritt innen oppgitte størrelser.

### Ved bestilling oppgi:

- Artikkelnummer.
- Nisjemål (A).
- Størrelse vegg (B).
- Størrelse vegg (C).
- Høyde (dersom annen enn standard, maks. 2000 mm).
- Høyre- eller venstremodell når det er glass med mønster.

### Eventuelle tilvalg:

- Knotter K1, K2, K3, K4, K7
- Håndtak H3, H4, H7  
(Knott K6 inngår som standard)

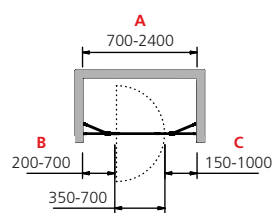

Venstrehengt dør

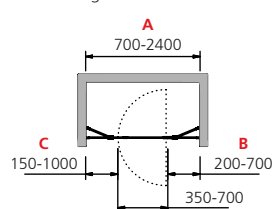

Høyrehengt dør

## MODELL 8 (NISJE, VEGG & DØR + DØR & VEGG)



### Klart glass

1100-2800 (A) mm

### Frosted glass

1100-2800 (A) mm

### Grått glass

1100-2800 (A) mm

### Opal frost

1100-2800 (A) mm

### Tekstur

1100-2800 (A) mm

BLANK KROM	LEV.TID (ARB. DAGER)	PRIS INKL. MOMS
108 025 00	20	35 890:-
108 105 00	20	39 990:-
108 035 00	20	39 990:-
108 255 00	20	45 190:-
108 235 00	25	56 990:-

### Verdt å tenke på:

- 15 års garanti, fullstendige vilkår på [inr-as.no](http://inr-as.no)
- 8 mm sikkerhetsglass.
- Standardhøyde 2000 mm øvre kant glass, 2034 mm øvre kant hjørnестang.
- Nisjemål gjelder vegg til vegg.
- Mulig å få glassene skråkappet.
- Kan bestilles med hull eller uttak i veggene for rørgjennomføring.
- Detaljerte tegninger og vedlikeholdsråd finner du på [inr-as.no](http://inr-as.no)
- Sørg for at gulvfallet passer til modellen og oppfyller gjeldende byggnormer.
- Vanskelighetsgrad montering: overlatt til fagfolk.

Måltilpasses kostnadsfritt innen oppgitte størrelser.

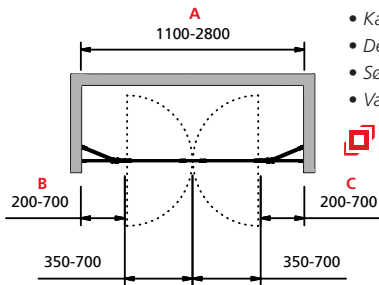

### Ved bestilling oppgi:

- Artikelnummer.
- Nisjemål (A).
- Størrelse vegg (B).
- Størrelse vegg (C).
- Høyde (dersom annen enn standard, maks. 2000 mm).
- Ved ulike mål på dørene, størrelse på aktuell dør.
- Høyre- eller venstremodell når det er glass med mønster.

### Eventuelle tilvalg:

- Knotter K1, K2, K3, K4, K7
- Håndtak H3, H4, H7 (Knett K6 inngår som standard)

## MODELL 9 (HJØRNE, TREKANT, ENKELTDØR)



### Klart glass

450-1200 (A) x 450-1200 (B) mm

### Frosted glass

450-1200 (A) x 450-1200 (B) mm

### Grått glass

450-1200 (A) x 450-1200 (B) mm

### Opal frost

450-1200 (A) x 450-1200 (B) mm

### Tekstur

450-1200 (A) x 450-1200 (B) mm

BLANK KROM	LEV.TID (ARB. DAGER)	PRIS INKL. MOMS
109 025 00	20	25 590:-
109 105 00	20	32 290:-
109 035 00	20	32 290:-
109 255 00	20	36 490:-
109 235 00	25	42 990:-

### Verdt å tenke på:

- 15 års garanti, fullstendige vilkår på [inr-as.no](http://inr-as.no)
- 8 mm sikkerhetsglass.
- Standardhøyde 2000 mm øvre kant glass, 2034 mm øvre kant hjørnестang.
- Ytermål gjelder innvendig hjørne til utside glass.
- Mulig å få glassene skråkappet.
- Kan bestilles med hull eller uttak i veggene for rørgjennomføring.
- Detaljerte tegninger og vedlikeholdsråd finner du på [inr-as.no](http://inr-as.no)
- Sørg for at gulvfallet passer til modellen og oppfyller gjeldende byggnormer.
- Vanskelighetsgrad montering: overlatt til fagfolk.

Måltilpasses kostnadsfritt innen oppgitte størrelser.

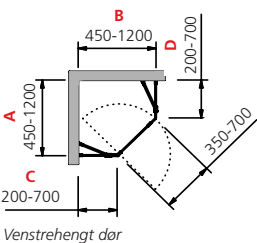

Venstrehengt dør

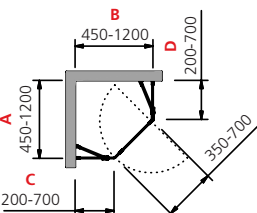

Høyrehengt dør

### Ved bestilling oppgi:

- Artikelnummer.
- Høyre- eller venstrehengt dør.
- Ytermål (A).
- Ytermål (B).
- Størrelse venstre vegg (C).
- Størrelse høyre vegg (D).
- Høyde (dersom annen enn standard, maks. 2000 mm).
- Høyre- eller venstremodell når det er glass med mønster.

### Eventuelle tilvalg:

- Knotter K1, K2, K3, K4, K7
- Håndtak H3, H4, H7 (Knett K6 inngår som standard)

# ARC Victoria

## MODELL 12 (HJØRNE, DØR + DØR)

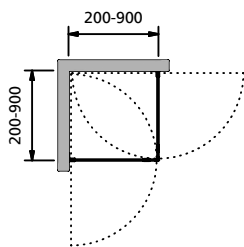

### Klart glass

200-900 x 200-900 mm

### Frosted glass

200-900 x 200-900 mm

### Grått glass

200-900 x 200-900 mm

### Opal frost

200-900 x 200-900 mm

### Tekstur

200-900 x 200-900 mm

### Verdt å tenke på:

- 15 års garanti, fullstendige vilkår på [inr-as.no](http://inr-as.no)
- 8 mm sikkerhetsglass.
- Standardhøyde 2000 mm øvre kant glass.
- Yttermål gjelder innvendig hjørne til utside glass.
- Dørene kan snus; velg selv hvilken dør som skal henge til venstre eller høyre.
- Mulig å få glassene skråkappet.
- Detaljerte tegninger og vedlikeholdsråd finner du på [inr-as.no](http://inr-as.no)
- Magnetlister følger med og sørger for at dørene møtes der de skal.
- Sørg for at gulvfallet passer til modellen og oppfyller gjeldende byggnormer.
- Vanskelighetsgrad montering: greier den nevenyttige.

Måltilpasses kostnadsfritt innen oppgitte størrelser.

### Ved bestilling oppgi:

- Artikkelnummer.
- Yttermål.
- Høyde (dersom annen enn standard, maks. 2000 mm).
- Høyre- eller venstremodell når det er glass med mønster.

### Eventuelle tilvalg:

- Knott K1, K2, K3, K4, K7
- Håndtak H3, H4, H7
- (Knott K6 inngår som standard)

BLANK KROM	LEV.TID (ARB. DAGER)	PRIS INKL. MOMS
112 025 00	20	13 390:-
112 105 00	20	16 490:-
112 035 00	20	16 490:-
112 255 00	20	18 590:-
112 235 00	25	25 990:-

## MODELL 13 (HJØRNE, DØR + VEGG)

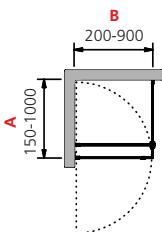
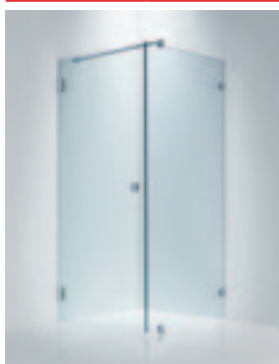

Venstrehengt dør

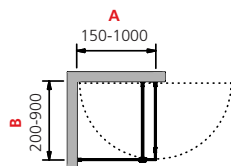

Høyrehengt dør

### Klart glass

150-1000 (A) x 200-900 (B) mm

### Frosted glass

150-1000 (A) x 200-900 (B) mm

### Grått glass

150-1000 (A) x 200-900 (B) mm

### Opal frost

150-1000 (A) x 200-900 (B) mm

### Tekstur

150-1000 (A) x 200-900 (B) mm

### Verdt å tenke på:

- 15 års garanti, fullstendige vilkår på [inr-as.no](http://inr-as.no)
- 8 mm sikkerhetsglass.
- Standardhøyde 2000 mm øvre kant glass, 2034 mm øvre kant hjørnestang.
- Yttermål gjelder innvendig hjørne til utside glass.
- Modellen kan snus; bestem selv om døren skal henge til høyre eller venstre.
- Mulig å få glassene skråkappet.
- Kan bestilles med hull eller uttak i veggen for rørgjennomføring.
- Detaljerte tegninger og vedlikeholdsråd finner du på [inr-as.no](http://inr-as.no)
- Sørg for at gulvfallet passer til modellen og oppfyller gjeldende byggnormer.
- Vanskelighetsgrad montering: greier den nevenyttige.

Måltilpasses kostnadsfritt innen oppgitte størrelser.

### Ved bestilling oppgi:

- Artikkelnummer.
- Yttermål vegg (A).
- Yttermål dør (B).
- Høyde (dersom annen enn standard, maks. 2000 mm).
- Høyre- eller venstremodell når det er glass med mønster.

### Eventuelle tilvalg:

- Knott K1, K2, K3, K4, K7
- Håndtak H3, H4, H7
- (Knott K6 inngår som standard)

BLANK KROM	LEV.TID (ARB. DAGER)	PRIS INKL. MOMS
113 025 00	20	14 390:-
113 105 00	20	17 790:-
113 035 00	20	17 790:-
113 255 00	20	20 090:-
113 235 00	25	25 690:-

## MODELL 14 (HJØRNE, VEGG & DØR + DØR)



	BLANK KROM	LEV.TID (ARB. DAGER)	PRIS INKL. MOMS
<b>Klart glass</b> 550-1400 (A) x 200-900 (B) mm	114 025 00	20	25 590:-
<b>Frosted glass</b> 550-1400 (A) x 200-900 (B) mm	114 105 00	20	32 290:-
<b>Grått glass</b> 550-1400 (A) x 200-900 (B) mm	114 035 00	20	32 290:-
<b>Opal frost</b> 550-1400 (A) x 200-900 (B) mm	114 255 00	20	36 490:-
<b>Tekstur</b> 550-1400 (A) x 200-900 (B) mm	114 235 00	25	43 990:-

### Verdt å tenke på:

- 15 års garanti, fullstendige vilkår på [inr-as.no](http://inr-as.no)
- 8 mm sikkerhetsglass.
- Standardhøyde 2000 mm øvre kant glass, 2034 mm øvre kant hjørnestang.
- Ytermål gjelder innvendig hjørne til utside glass.
- Modellen kan snus; bestem selv om døren skal henge til høyre eller venstre.
- Mulig å få glassene skråkappet.
- Kan bestilles med hull eller uttak i vegg for rørgjennomføring.
- Detaljerte tegninger og vedlikeholdsråd finner du på [inr-as.no](http://inr-as.no)
- Magnetlister følger med og sørger for at dørene møtes der de skal.
- Sørg for at gulvfallet passer til modellen og oppfyller gjeldende byggnormer.
- Vanskelighetsgrad montering: overlat til fagfolk.

Måltilpasses kostnadsfritt innen oppgitte størrelser.

### Ved bestilling oppgi:

- Artikkelnummer.
- Ytermål vegg & dør (A).
- Ytermål dør (B).
- Størrelse vegg (C).
- Høyde (dersom annen enn standard, maks. 2000 mm).
- Høyre- eller venstremodell når det er glass med mønster.

### Eventuelle tilvalg:

- Knotter K1, K2, K3, K4, K7
- Håndtak H3, H4, H7 (Knott K6 inngår som standard)

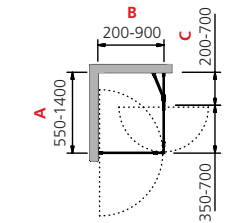

Venstremodell

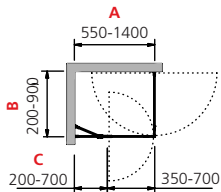

Høyremodell

## MODELL 15 (HJØRNE, VEGG & DØR + VEGG)



	BLANK KROM	LEV.TID (ARB. DAGER)	PRIS INKL. MOMS
<b>Klart glass</b> 150-1000 (A) x 550-1400 (B) mm	115 025 00	20	26 690:-
<b>Frosted glass</b> 150-1000 (A) x 550-1400 (B) mm	115 105 00	20	33 990:-
<b>Grått glass</b> 150-1000 (A) x 550-1400 (B) mm	115 035 00	20	33 990:-
<b>Opal frost</b> 150-1000 (A) x 550-1400 (B) mm	115 255 00	20	38 390:-
<b>Tekstur</b> 150-1000 (A) x 550-1400 (B) mm	115 235 00	25	43 990:-

### Verdt å tenke på:

- 15 års garanti, fullstendige vilkår på [inr-as.no](http://inr-as.no)
- 8 mm sikkerhetsglass.
- Standardhøyde 2000 mm øvre kant glass, 2034 mm øvre kant hjørnestang.
- Ytermål gjelder innvendig hjørne til utside glass.
- Modellen kan snus; bestem selv om døren skal henge til høyre eller venstre.
- Mulig å få glassene skråkappet.
- Kan bestilles med hull eller uttak i veggene for rørgjennomføring.
- Detaljerte tegninger og vedlikeholdsråd finner du på [inr-as.no](http://inr-as.no)
- Sørg for at gulvfallet passer til modellen og oppfyller gjeldende byggnormer.
- Vanskelighetsgrad montering: overlat til fagfolk.

Måltilpasses kostnadsfritt innen oppgitte størrelser.

### Ved bestilling oppgi:

- Artikkelnummer.
- Ytermål vegg (A).
- Ytermål vegg & dør (B).
- Størrelse vegg (C).
- Høyde (dersom annen enn standard, maks. 2000 mm).
- Høyre- eller venstremodell når det er glass med mønster.

### Eventuelle tilvalg:

- Knotter K1, K2, K3, K4, K7
- Håndtak H3, H4, H7 (Knott K6 inngår som standard)

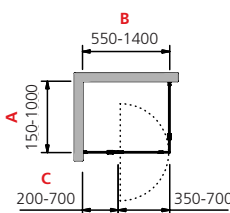

Venstremodell

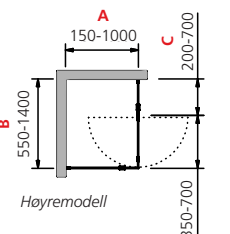

Høyremodell

## MODELL 16 (HJØRNE, VEGG & DØR + DØR & VEGG)

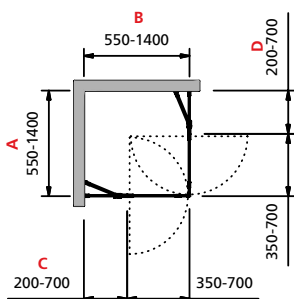

Klart glass	550-1400 (A) x 550-1400 (B) mm
Frostet glass	550-1400 (A) x 550-1400 (B) mm
Grått glass	550-1400 (A) x 550-1400 (B) mm
Opal frost	550-1400 (A) x 550-1400 (B) mm
Tekstur	550-1400 (A) x 550-1400 (B) mm

### Verdt å tenke på:

- 15 års garanti, fullstendige vilkår på [inr-as.no](http://inr-as.no)
- 8 mm sikkerhetsglass.
- Standardhøyde 2000 mm øvre kant glass, 2034 mm øvre kant hjørnestang.
- Ytermål gjelder innvendig hjørne til utside glass.
- Mulig å få glassene skråkappet.
- Kan bestilles med hull eller uttak i veggene for rørgjennomføring.
- Detaljerte tegninger og vedlikeholdsråd finner du på [inr-as.no](http://inr-as.no)
- Magnetlister følger med og sørger for at dørene møtes der de skal.
- Sørg for at gulvfallet passer til modellen og oppfyller gjeldende byggnormer.
- Vanskelighetsgrad montering: overlatt til fagfolk.

Måltilpasses kostnadsfritt innen oppgitte størrelser.

### Ved bestilling oppgi:

- Artikelnummer.
- Ytermål høyre vegg & dør (A).
- Ytermål venstre vegg & dør (B).
- Størrelse venstre vegg (C).
- Størrelse høyre vegg (D).
- Høyde (dersom annen enn standard, maks. 2000 mm).
- Høyre- eller venstremodell når det er glass med mønster.

### Eventuelle tilvalg:

- Knott K1, K2, K3, K4, K7
- Håndtak H3, H4, H7  
(Knott K6 inngår som standard)

## MODELL 17 (BADEKÅRSKJERM)

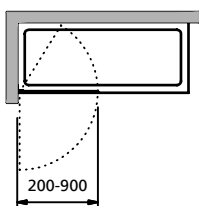
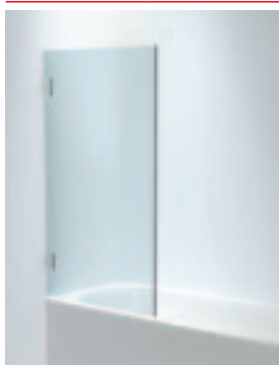

Venstremodell

Klart glass	200-900 mm
Frostet glass	200-900 mm
Grått glass	200-900 mm
Opal frost	200-900 mm
Tekstur	200-900 mm

### Verdt å tenke på:

- 15 års garanti, fullstendige vilkår på [inr-as.no](http://inr-as.no)
- 8 mm sikkerhetsglass.
- Standardhøyde 1400 mm øvre kant glass.
- Ytermål gjelder vegg til ytterkant glass.
- Døren kan snus; bestem selv om den skal henge til høyre eller venstre.
- Mulig å få glasset skråkappet.
- Detaljerte tegninger og vedlikeholdsråd finner du på [inr-as.no](http://inr-as.no)
- Vanskelighetsgrad montering: greier den nevenyttige.

Måltilpasses kostnadsfritt innen oppgitte størrelser.

### Ved bestilling oppgi:

- Artikelnummer.
- Ytermål.
- Høyde (dersom annen enn standard, maks. 1400 mm).
- Høyre- eller venstremodell når det er glass med mønster.

BLANK KROM	LEV.TID (ARB. DAGER)	PRIS INKL. MOMS
116 025 00	20	35 890:-
116 105 00	20	39 990:-
116 035 00	20	39 990:-
116 255 00	20	45 190:-
116 235 00	25	56 990:-

BLANK KROM	LEV.TID (ARB. DAGER)	PRIS INKL. MOMS
117 025 00	20	5 990:-
117 105 00	20	7 390:-
117 035 00	20	7 390:-
117 255 00	20	8 390:-
117 235 00	25	12 190:-



## MODELL 20 (VEGG)

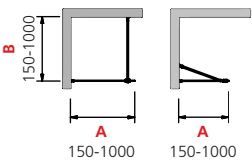
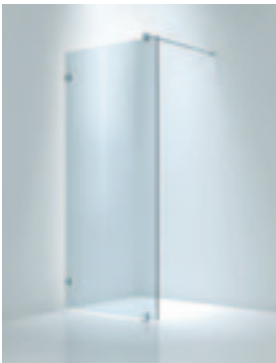

Venstremodell,  
stangløsning 1  
(standard)

Venstremodell,  
stangløsning 2

<b>Klart glass</b>	150-1000 (A) x 150-1000 (B) mm
<b>Frosted glass</b>	150-1000 (A) x 150-1000 (B) mm
<b>Grått glass</b>	150-1000 (A) x 150-1000 (B) mm
<b>Opal frost</b>	150-1000 (A) x 150-1000 (B) mm
<b>Tekstur</b>	150-1000 (A) x 150-1000 (B) mm

### Verdt å tenke på:

- 15 års garanti, fullstendige vilkår på [inr-as.no](http://inr-as.no)
- 8 mm sikkerhetsglass.
- Standardhøyde 2000 mm øvre kant glass, 2034 mm øvre kant stang.
- Ytermål gjelder innvendig hjørne til utside glass.
- Hjørnestangen kan også monteres på samme vegg som glasset.
- Modellen kan snus, bestem høyre- eller venstremodell ved montering.
- Mulig å få glasset skråkappet.
- Kan bestilles med hull eller uttak for rørgjennomføring.
- Detaljerte tegninger og vedlikeholdsråd finner du på [inr-as.no](http://inr-as.no)
- Sørg for at gulvfallet passer til modellen og oppfyller gjeldende byggnormer.
- Vanskelighetsgrad montering: greier den nevenyttige.

Måltilpasses kostnadsfritt innen oppgitte størrelser.

BLANK KROM	LEV.TID (ARB. DAGER)	PRIS INKL. MOMS
120 025 00	20	9 290:-
120 105 00	20	11 390:-
120 035 00	20	11 390:-
120 255 00	20	12 890:-
120 235 00	25	14 690:-

### Ved bestilling oppgi:

- Artikelnummer.
- Ytermål (A).
- Ytermål (B). Bare ved stangløsning 1.
- Høyde (dersom annen enn standard, maks. 2000 mm). Stangløsning (dersom annen enn standard).
- Høyre- eller venstremodell når det er glass med mønster.

## MODELL 24 (BADEKÅRSKJERM, VEGG & DØR)

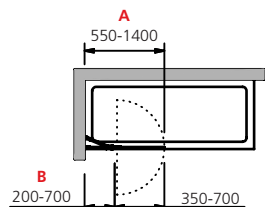

Venstremodell

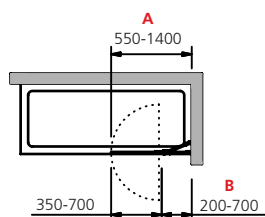

Høyremodell

<b>Klart glass</b>	550-1400 (A) mm
<b>Frosted glass</b>	550-1400 (A) mm
<b>Grått glass</b>	550-1400 (A) mm
<b>Opal frost</b>	550-1400 (A) mm
<b>Tekstur</b>	550-1400 (A) mm

### Verdt å tenke på:

- 15 års garanti, fullstendige vilkår på [inr-as.no](http://inr-as.no)
- 8 mm sikkerhetsglass.
- Standardhøyde 1400 mm øvre kant glass, 1434 mm øvre kant hjørnestang.
- Ytermål gjelder vegg til ytterkant glass.
- Modellen kan snus; bestem selv om døren skal henge til høyre eller venstre.
- Mulig å få glassene skråkappet.
- Kan bestilles med hull eller uttak i veggen for rørgjennomføring.
- Detaljerte tegninger og vedlikeholdsråd finner du på [inr-as.no](http://inr-as.no)
- Vanskelighetsgrad montering: greier den nevenyttige.

Måltilpasses kostnadsfritt innen oppgitte størrelser.



BLANK KROM	LEV.TID (ARB. DAGER)	PRIS INKL. MOMS
124 025 00	20	16 990:-
124 105 00	20	18 990:-
124 035 00	20	18 990:-
124 255 00	20	21 390:-
124 235 00	25	26 990:-

### Ved bestilling oppgi:

- Artikelnummer.
- Ytermål (A).
- Størrelse vegg (B).
- Høyde (dersom annen enn standard, maks. 1400 mm).
- Høyre- eller venstremodell når det er glass med mønster.

## MODELL 43 (WALK-IN)



 <b>Klart glass</b> 1000-2000 (A) x 200-1000 (B) mm
 <b>Frosted glass</b> 1000-2000 (A) x 200-1000 (B) mm
 <b>Grått glass</b> 1000-2000 (A) x 200-1000 (B) mm
 <b>Opal frost</b> 1000-2000 (A) x 200-1000 (B) mm
 <b>Tekstur</b> 1000-2000 (A) x 200-1000 (B) mm

BLANK KROM	LEV.TID (ARB. DAGER)	PRIS INKL. MOMS
143 025 00	20	12 990:-
143 105 00	20	14 990:-
143 035 00	20	14 990:-
143 255 00	20	16 990:-
143 235 00	25	18 990:-

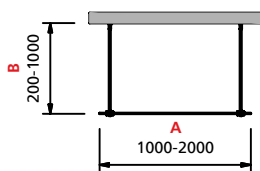

### Verdt å tenke på:

- 15 års garanti, fullstendige vilkår på [inr-as.no](http://inr-as.no)
- 8 mm sikkerhetsglass.
- Standardhøyde 2000 mm øvre kant glass, 2034 mm øvre kant hjørnестang.
- Detaljerte tegninger og vedlikeholdsråd finner du på [inr-as.no](http://inr-as.no)
- Sørg for at gulvfallet passer til modellen og oppfyller gjeldende byggnormer.
- Vanskelighetsgrad montering: greier den nevenyttige.

 Måltilpasses kostnadsfritt innen oppgitte størrelser.

### Ved bestilling oppgi:

- Artikelnummer.
- Yttermål (A).
- Yttermål (B).
- Høyde (dersom annen enn standard, maks. 2000 mm).
- Høyre- eller venstremodell når det er glass med mønster.

## SKYVEDØR



Høyremodell

### Klart glass

Glassbredde 800-1100 mm, stang 1500-2100 mm

### Frosted glass

Glassbredde 800-1100 mm, stang 1500-2100 mm

#### Verdt å tenke på:

- 15 års garanti, fullstendige vilkår på [inr-as.no](http://inr-as.no)
- 8 mm sikkerhetsglass.
- Høyde valgfri, maks. 2400 mm øvre kant glass.
- Yttermål glass er som regel 100 mm større enn åpning i vegg.
- Stangens lengde beregnes som regel til dobbel glassbredde minus 100 mm.
- Andre glass- og stangbredder, pris på forespørsel.
- Detaljerte tegninger og vedlikeholdsråd finner du på [inr-as.no](http://inr-as.no)
- Ved plassering i våtrom må du sørge for at gulvfallet passer til modellen og oppfyller gjeldende byggnormer.
- Vanskelighetsgrad montering: greier den nevenyttige.

 Måltilpasses kostnadsfritt innen oppgitte størrelser.

#### Ved bestilling oppgi:

- Artikelnummer.
- Høyde øvre kant glass (A)
- Yttermål glass (B)
- For frosted glass; høyre- eller venstremodell.
- For frosted glass; hvilken side frostingen ønskes. Standard er innside glass (mot vegg).

#### Eventuelle tilvalg:

- Knottet K1, K2, K3, K4, K6, K7
- Håndtak H3, H4, (Håndtak H7 inngår som standard), vertikalt montert

MATTBØRSTET RUSTFRITT STÅL	LEV.TID (ARB. DAGER)	PRIS INKL. MOMS
118 029 00	20	15 990:-
118 109 00	20	16 990:-

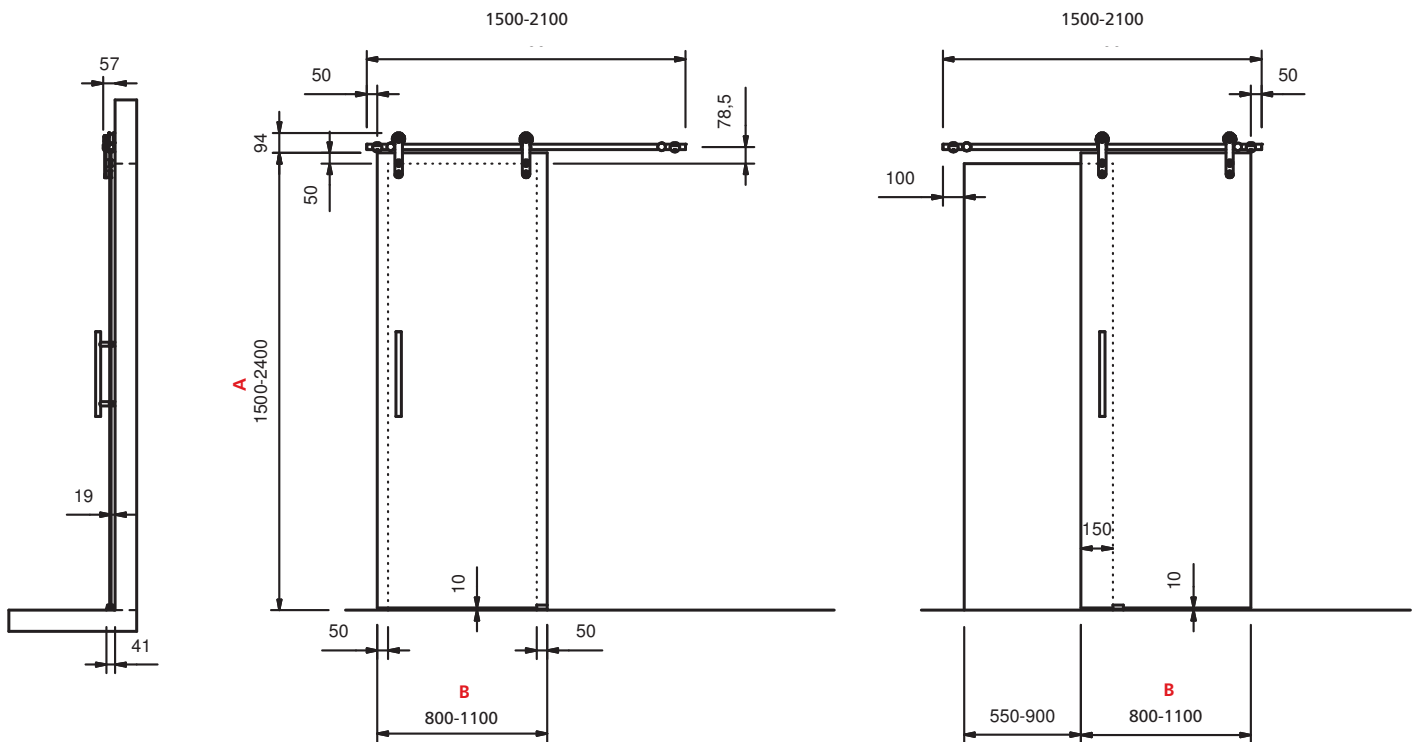

Høyremodell

## LINC: DUSJER

Våre LINC-dusjer fås i flere ulike modeller, i så vel standard som måltilpasset utførelse. De stillbare og patenterte løftehengslene og de utskiftbare magnet- og tetningslistene gjør dusjene så dusjtette som mulig.

Akkurat som til ARC-serien har vi utviklet en serie matchende tilbehør som gir badet ditt et personlig og estetisk uttrykk.



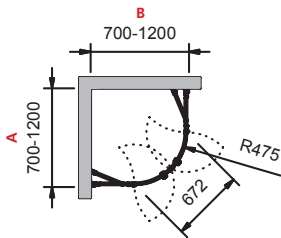

## ☐ Klart glass

700-1200 (A) x 700-1200 (B) mm

## ☐ Frostet glass

700-1200 (A) x 700-1200 (B) mm

	BLANKT SØLV	MATT SØLV	HVITLAKKERT*	LEV.TID (ARB. DAGER)	PRIS INKL. MOMS
☐ Klart glass 700-1200 (A) x 700-1200 (B) mm	250 023 00	250 024 00	250 022 00	20	15 490:-
☐ Frostet glass 700-1200 (A) x 700-1200 (B) mm	250 103 00	250 104 00	250 102 00	20	17 490:-

### Verdt å tenke på:

- 15 års garanti, fullstendige vilkår på [inr-as.no](http://inr-as.no)
- 6 mm sikkerhetsglass.
- Standardhøyde 1945 mm øvre kant hjørnestang.
- Standardhøyde 1908 mm øvre kant veggprofiler.
- Yttermål gjelder innvendig hjørne til ytterkant veggprofiler.
- Sentrum av glassene ligger 25 mm innenfor ytterkantene.
- Mulig å få rette vegger skråkappet.
- Detaljerte tegninger og vedlikeholdsråd finner du på [inr-as.no](http://inr-as.no)
- Sørg for at gulvfallet passer til modellen og oppfyller gjeldende byggnormer.
- Plass til rørgjennomføring i veggprofilene opp til 40 mm fra vegg.
- Vanskelighetsgrad montering: greier den nevenyttige.

NB! Hjørnestang i blankt sølv.

- ☐ Måltilpasses kostnadsfritt innen oppgitte størrelser (ikke buede glass).

### Ved bestilling oppgi:

- Artikkelnnummer.
- Yttermål (A).
- Yttermål (B).

### Eventuelle tilvalg:

- Knott K2, K3, K4, K7  
(Knott K1 inngår som standard)

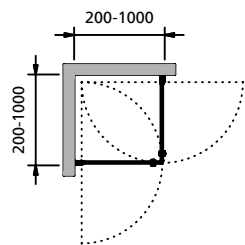
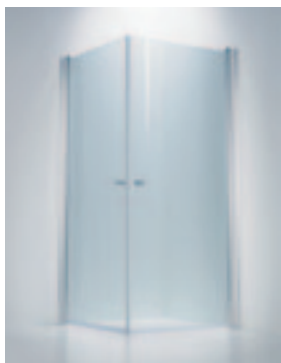

## DØR + DØR

### Klart glass

700 x 700 mm
700 x 800 mm
700 x 900 mm
700 x 1000 mm
800 x 800 mm
800 x 900 mm
800 x 1000 mm
900 x 900 mm
900 x 1000 mm
1000 x 1000 mm



### Klart glass

200-1000 x 200-1000 mm

### Klart glass med ShowerGuard™

800 x 800 mm
800 x 900 mm
900 x 900 mm

### Frosted glass

700 x 700 mm
700 x 800 mm
700 x 900 mm
700 x 1000 mm
800 x 800 mm
800 x 900 mm
800 x 1000 mm
900 x 900 mm
900 x 1000 mm
1000 x 1000 mm



### Frosted glass

200-1000 x 200-1000 mm

	BLANKT SØLV	MATT SØLV	HVITLAKKERT	LEV.TID (ARB. DAGER)	PRIS INKL. MOMS
<b>Klart glass</b>					
700 x 700 mm	212 023 77	212 024 77	212 022 77	8-10	6 890:-
700 x 800 mm	212 023 78	212 024 78	212 022 78		
700 x 900 mm	212 023 79	212 024 79	212 022 79		
700 x 1000 mm	212 023 71	212 024 71	212 022 71		
800 x 800 mm	212 023 88	212 024 88	212 022 88		
800 x 900 mm	212 023 89	212 024 89	212 022 89		
800 x 1000 mm	212 023 81	212 024 81	212 022 81		
900 x 900 mm	212 023 99	212 024 99	212 022 99		
900 x 1000 mm	212 023 91	212 024 91	212 022 91		
1000 x 1000 mm	212 023 11	212 024 11	212 022 11		
<b>Klart glass</b>					
200-1000 x 200-1000 mm	212 023 00	212 024 00	212 022 00	20	9 990:-
<b>Klart glass med ShowerGuard™</b>					
800 x 800 mm	212 113 88	212 114 88	212 112 88	8-10	11 990:-
800 x 900 mm	212 113 89	212 114 89	212 112 89		
900 x 900 mm	212 113 99	212 114 99	212 112 99		
<b>Frosted glass</b>					
700 x 700 mm	212 103 77	212 104 77	212 102 77	8-10	6 890:-
700 x 800 mm	212 103 78	212 104 78	212 102 78		
700 x 900 mm	212 103 79	212 104 79	212 102 79		
700 x 1000 mm	212 103 71	212 104 71	212 102 71		
800 x 800 mm	212 103 88	212 104 88	212 102 88		
800 x 900 mm	212 103 89	212 104 89	212 102 89		
800 x 1000 mm	212 103 81	212 104 81	212 102 81		
900 x 900 mm	212 103 99	212 104 99	212 102 99		
900 x 1000 mm	212 103 91	212 104 91	212 102 91		
1000 x 1000 mm	212 103 11	212 104 11	212 102 11		
<b>Frosted glass</b>					
200-1000 x 200-1000 mm	212 103 00	212 104 00	212 102 00	20	11 990:-

#### Verdt å tenke på:

- 15 års garanti, fullstendige vilkår på [inr-as.no](http://inr-as.no)
- 6 mm sikkerhetsglass.
- Høyde 1911 mm øvre kant veggprofil.
- Ytermål gjelder innvendig hjørne til ytterkant veggprofiler.
- Sentrum av glassene ligger 25 mm innenfor ytterkantene.
- Dørene kan snus; velg selv hvilken dør som skal henge til venstre eller høyre.
- Mulig å få glassene skråkappet.
- Detaljerte tegninger og vedlikeholdsråd finner du på [inr-as.no](http://inr-as.no)
- Sørg for at gulvfallet passer til modellen og oppfyller gjeldende byggnormer.
- Plass til rørgjennomføring i veggprofilene opp til 40 mm fra vegg.
- Les mer om den holdbare overflatebehandlingen ShowerGuard på [www.inr-as.no/showerguard](http://www.inr-as.no/showerguard)
- Vanskelighetsgrad montering: greier den nevenyttige.



Måltilpasses kostnadsfritt innen oppgitte størrelser.

#### Ved bestilling oppgi:

- Artikkelnummer.
- Ytermål.

#### Eventuelle tilvalg for faste dusjmål:

- Knott K2, K3, K4, K7  
(Knott K1 inngår som standard, på Tekstur er knott K7 standard.)

#### Eventuelle tilvalg for måltilpassede dusjer:

- Knott K2, K3, K4, K6, K7
- Håndtak H3, H4, H5, H7  
(Knott K1 inngår som standard)

## DØR + DØR

	BLANKT SØLV	MATT SØLV	HVITLAKKERT	LEV.TID (ARB. DAGER)	PRIS INKL. MOMS
<b>Stripete glass</b>					
700 x 700 mm	212 083 77	212 084 77	212 082 77	8-10	6 890:-
700 x 800 mm	212 083 78	212 084 78	212 082 78		
700 x 900 mm	212 083 79	212 084 79	212 082 79		
700 x 1000 mm	212 083 71	212 084 71	212 082 71		
800 x 800 mm	212 083 88	212 084 88	212 082 88		
800 x 900 mm	212 083 89	212 084 89	212 082 89		
800 x 1000 mm	212 083 81	212 084 81	212 082 81		
900 x 900 mm	212 083 99	212 084 99	212 082 99		
900 x 1000 mm	212 083 91	212 084 91	212 082 91		
1000 x 1000 mm	212 083 11	212 084 11	212 082 11		
<b>Tekstur</b>					
700 x 700 mm	212 233 77	212 234 77	212 232 77	8-10	6 890:-
700 x 800 mm	212 233 78	212 234 78	212 232 78		
700 x 900 mm	212 233 79	212 234 79	212 232 79		
700 x 1000 mm	212 233 71	212 234 71	212 232 71		
800 x 800 mm	212 233 88	212 234 88	212 232 88		
800 x 900 mm	212 233 89	212 234 89	212 232 89		
800 x 1000 mm	212 233 81	212 234 81	212 232 81		
900 x 900 mm	212 233 99	212 234 99	212 232 99		
900 x 1000 mm	212 233 91	212 234 91	212 232 91		
1000 x 1000 mm	212 233 11	212 234 11	212 232 11		
<b>Grått glass</b>					
200-1000 x 200-1000 mm	212 033 00	212 034 00	212 032 00	20	11 990:-
<b>Grønt glass</b>					
200-1000 x 200-1000 mm	212 043 00	212 044 00	212 042 00	20	11 990:-

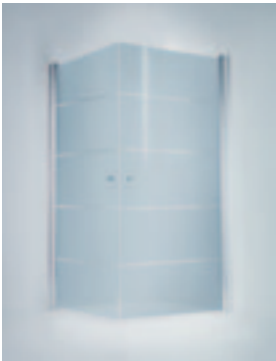

Stripete glass



Tekstur

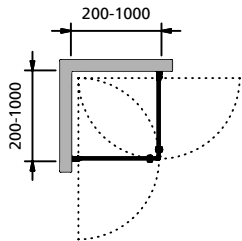

### Verdt å tenke på:

- 15 års garanti, fullstendige vilkår på [inr-as.no](http://inr-as.no)
- 6 mm sikkerhetsglass.
- Standardhøyde 1911 mm øvre kant veggprofil.
- Ytermål gjelder innvendig hjørne til ytterkant veggprofiler.
- Sentrum av glassene ligger 25 mm innenfor ytterkantene.
- Dørene kan snus; velg selv hvilken dør som skal henge til venstre eller høyre.
- Mulig å få glassene skråkappet.
- Detaljerte tegninger og vedlikeholdsråd finner du på [inr-as.no](http://inr-as.no)
- Plass til rørgjennomføring i veggprofilene opp til 40 mm fra vegg.
- Vanskelighetsgrad montering: greier den nevenyttige.

 Måltilpasses kostnadsfritt innen oppgitte størrelser.

### Ved bestilling oppgi:

- Artikkelnummer.
- Ytermål.

### Eventuelle tilvalg for faste dusjmål:

- Knott K2, K3, K4, K7
- (Knott K1 inngår som standard, på Tekstur er knott K7 standard.)

### Eventuelle tilvalg for måltilpassede dusjer:

- Knott K2, K3, K4, K6, K7
- Håndtak H3, H4, H5, H7
- (Knott K1 inngår som standard)

## MODELL 9 (TREKANT, ENKELTDØR)

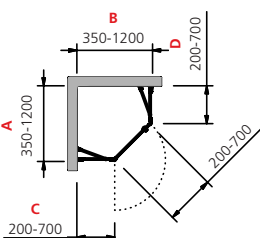

Venstrehengt dør

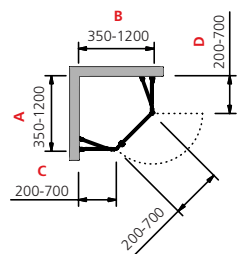

Høyrehengt dør

### ☑ Klart glass

350-1200 (A) x 350-1200 (B) mm

### ☑ Frostet glass

350-1200 (A) x 350-1200 (B) mm

### ☑ Grått glass

350-1200 (A) x 350-1200 (B) mm

### ☑ Grønt glass

350-1200 (A) x 350-1200 (B) mm

	BLANKT SØLV	MATT SØLV	HVITLAKKERT*	LEV.TID (ARB. DAGER)	PRIS INKL. MOMS
☑ Klart glass 350-1200 (A) x 350-1200 (B) mm	209 023 00	209 024 00	209 022 00	20	14 990:-
☑ Frostet glass 350-1200 (A) x 350-1200 (B) mm	209 103 00	209 104 00	209 102 00	20	16 690:-
☑ Grått glass 350-1200 (A) x 350-1200 (B) mm	209 033 00	209 034 00	209 032 00	20	16 690:-
☑ Grønt glass 350-1200 (A) x 350-1200 (B) mm	209 043 00	209 044 00	209 042 00	20	16 690:-

### Verdt å tenke på:

- 15 års garanti, fullstendige vilkår på [inr-as.no](http://inr-as.no)
- 6 mm sikkerhetsglass.
- Standardhøyde 1924/1945 mm øvre kant hjørnестang.
- Standardhøyde 1887/1908 mm øvre kant veggprofiler.
- Yttermål gjelder innvendig hjørne til ytterkant veggprofiler.
- Mål på vegg C og D regnes fra vegg til senter (dreiepunkt) hengsel.
- Sentrum av glassene ligger 25 mm innenfor ytterkantene.
- Mulig å få glassene skråkappet.
- Detaljerte tegninger og vedlikeholdsråd finner du på [inr-as.no](http://inr-as.no)
- Sørg for at gulvfallet passer til modellen og oppfyller gjeldende byggnormer.
- Plass til rørgjennomføring i veggprofilene opp til 40 mm fra vegg.
- Vanskelighetsgrad montering: greier den nevenyttige.

NB! Hjørnестang i blankt sølv.

☑ Måltilpasses kostnadsfritt innen oppgitte størrelser.

### Ved bestilling oppgi:

- Artikelnummer.
- Høyre- eller venstrehengt dør.
- Yttermål (A).
- Yttermål (B).
- Størrelse venstre vegg (C).
- Størrelse høyre vegg (D).

### Eventuelle tilvalg:

- Knott K2, K3, K4, K6, K7
- Håndtak H3, H4, H5, H7  
(Knott K1 inngår som standard)

## MODELL 10 (TREKANT, DOBBELTDØR)

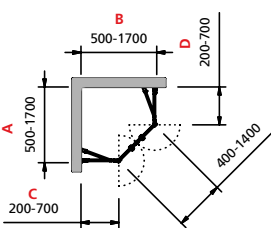

### ☑ Klart glass

500-1700 (A) x 500-1700 (B) mm

### ☑ Frostet glass

500-1700 (A) x 500-1700 (B) mm

### ☑ Grått glass

500-1700 (A) x 500-1700 (B) mm

### ☑ Grønt glass

500-1700 (A) x 500-1700 (B) mm

	BLANKT SØLV	MATT SØLV	HVITLAKKERT*	LEV.TID (ARB. DAGER)	PRIS INKL. MOMS
☑ Klart glass 500-1700 (A) x 500-1700 (B) mm	210 023 00	210 024 00	210 022 00	20	17 290:-
☑ Frostet glass 500-1700 (A) x 500-1700 (B) mm	210 103 00	210 104 00	210 102 00	20	19 490:-
☑ Grått glass 500-1700 (A) x 500-1700 (B) mm	210 033 00	210 034 00	210 032 00	20	19 490:-
☑ Grønt glass 500-1700 (A) x 500-1700 (B) mm	210 043 00	210 044 00	210 042 00	20	19 490:-

### Verdt å tenke på:

- 15 års garanti, fullstendige vilkår på [inr-as.no](http://inr-as.no)
- 6 mm sikkerhetsglass.
- Standardhøyde 1945 mm øvre kant hjørnестang.
- Standardhøyde 1908 mm øvre kant veggprofiler.
- Yttermål gjelder innvendig hjørne til ytterkant veggprofiler.
- Mål på vegg C og D regnes fra vegg til senter (dreiepunkt) hengsel.
- Sentrum av glassene ligger 25 mm innenfor ytterkantene.
- Mulig å få glassene skråkappet.
- Detaljerte tegninger og vedlikeholdsråd finner du på [inr-as.no](http://inr-as.no)
- Sørg for at gulvfallet passer til modellen og oppfyller gjeldende byggnormer.
- Plass til rørgjennomføring i veggprofilene opp til 40 mm fra vegg.
- Vanskelighetsgrad montering: overlatt til fagfolk.

NB! Hjørnестang i blankt sølv.

☑ Måltilpasses kostnadsfritt innen oppgitte størrelser.

### Ved bestilling oppgi:

- Artikelnummer.
- Yttermål (A).
- Yttermål (B).
- Størrelse venstre vegg (C).
- Størrelse høyre vegg (D).

### Eventuelle tilvalg:

- Knott K2, K3, K4, K6, K7
- Håndtak H3, H4, H5, H7  
(Knott K1 inngår som standard)



## MODELL 13 (DØR + VEGG)

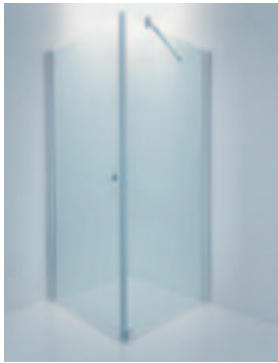

	BLANKT SØLV	MATT SØLV	HVITLAKKERT*	LEV.TID (ARB. DAGER)	PRIS INKL. MOMS
<b>Klart glass</b> 150-1000 (A) x 200-1000 (B) mm	213 023 00	213 024 00	213 022 00	20	10 990:-
<b>Frosted glass</b> 150-1000 (A) x 200-1000 (B) mm	213 103 00	213 104 00	213 102 00	20	12 990:-
<b>Grått glass</b> 150-1000 (A) x 200-1000 (B) mm	213 033 00	213 034 00	213 032 00	20	12 990:-
<b>Grønt glass</b> 150-1000 (A) x 200-1000 (B) mm	213 043 00	213 044 00	213 042 00	20	12 990:-

### Verdt å tenke på:

- 15 års garanti, fullstendige vilkår på [inr-as.no](http://inr-as.no)
- 6 mm sikkerhetsglass.
- Standardhøyde 1924 mm øvre kant hjørnестang.
- Standardhøyde 1887/1911 mm øvre kant veggprofiler.
- Yttermål gjelder innvendig hjørne til ytterkant veggprofiler.
- Sentrum av glassene ligger 25 mm innenfor ytterkantene.
- Mulig å få glassene skråkappet.
- Detaljerte tegninger og vedlikeholdsråd finner du på [inr-as.no](http://inr-as.no)
- Sørg for at gulvfallet passer til modellen og oppfyller gjeldende byggnormer.
- Plass til rørgjennomføring i veggprofilene opp til 40 mm fra vegg.
- Vanskelighetsgrad montering: greier den nevenyttige.

NB! Hjørnестang i blankt sølv.

- Måltilpasses kostnadsfritt innen oppgitte størrelser.

### Ved bestilling oppgi:

- Artikelnummer.
- Høyre- eller venstrehengt dør.
- Yttermål vegg (A).
- Yttermål dør (B).

### Eventuelle tilvalg:

- Knott K2, K3, K4, K6, K7
- Håndtak H3, H4, H5, H7  
(Knott K1 inngår som standard)

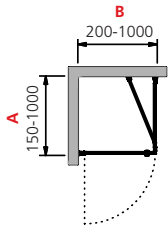

Venstrehengt dør

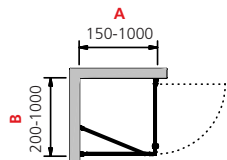

Høyrehengt dør

## MODELL 14 (VEGG & DØR + DØR)

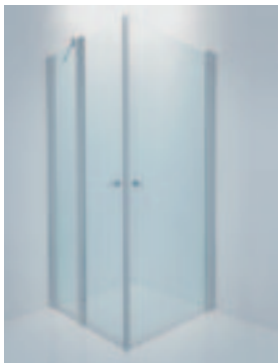

	BLANKT SØLV	MATT SØLV	HVITLAKKERT*	LEV.TID (ARB. DAGER)	PRIS INKL. MOMS
<b>Klart glass</b> 400-1400 (A) x 200-1000 (B) mm	214 023 00	214 024 00	214 022 00	20	14 990:-
<b>Frosted glass</b> 400-1400 (A) x 200-1000 (B) mm	214 103 00	214 104 00	214 102 00	20	16 690:-
<b>Grått glass</b> 400-1400 (A) x 200-1000 (B) mm	214 033 00	214 034 00	214 03200	20	16 690:-
<b>Grønt glass</b> 400-1400 (A) x 200-1000 (B) mm	214 043 00	214 044 00	214 042 00	20	16 690:-

### Verdt å tenke på:

- 15 års garanti, fullstendige vilkår på [inr-as.no](http://inr-as.no)
- 6 mm sikkerhetsglass.
- Standardhøyde 1945 mm øvre kant hjørnестang.
- Standardhøyde 1908/1911 mm øvre kant veggprofiler.
- Yttermål gjelder innvendig hjørne til ytterkant veggprofiler.
- Mål på vegg C regnes fra vegg til senter (dreiepunkt) hengsel.
- Sentrum av glassene ligger 25 mm innenfor ytterkantene.
- Mulig å få glassene skråkappet.
- Detaljerte tegninger og vedlikeholdsråd finner du på [inr-as.no](http://inr-as.no)
- Sørg for at gulvfallet passer til modellen og oppfyller gjeldende byggnormer.
- Plass til rørgjennomføring i veggprofilene opp til 40 mm fra vegg.
- Vanskelighetsgrad montering: greier den nevenyttige.

NB! Hjørnестang i blankt sølv.

- Måltilpasses kostnadsfritt innen oppgitte størrelser.

### Ved bestilling oppgi:

- Artikelnummer.
- Høyre- eller venstremodell.
- Yttermål vegg & dør (A).
- Yttermål dør (B).
- Størrelse vegg (C).

### Eventuelle tilvalg:

- Knott K2, K3, K4, K6, K7
- Håndtak H3, H4, H5, H7  
(Knott K1 inngår som standard)

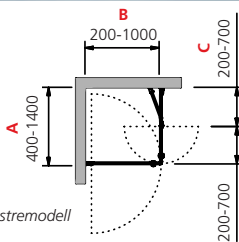

Venstremodell

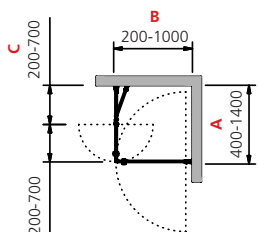

Høyremodell





## MODELL 15 (VEGG & DØR + VEGG)

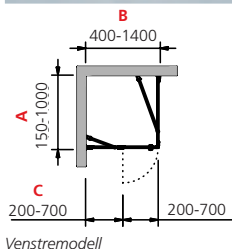
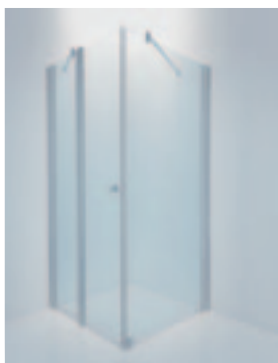

Venstremodell

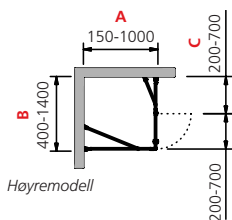

Høyremodell

### Klart glass

150-1000 (A) x 400-1400 (B) mm

### Frosted glass

150-1000 (A) x 400-1400 (B) mm

### Grått glass

150-1000 (A) x 400-1400 (B) mm

### Grønt glass

150-1000 (A) x 400-1400 (B) mm

	BLANKT SØLV	MATT SØLV	HVITLAKKERT*	LEV.TID (ARB. DAGER)	PRIS INKL. MOMS
Klart glass	215 023 00	215 024 00	215 022 00	20	14 990:-
Frosted glass	215 103 00	215 104 00	215 102 00	20	16 690:-
Grått glass	215 033 00	215 034 00	215 032 00	20	16 690:-
Grønt glass	215 043 00	215 044 00	215 042 00	20	16 690:-

### Verdt å tenke på:

- 15 års garanti, fullstendige vilkår på [inr-as.no](http://inr-as.no)
- 6 mm sikkerhetsglass.
- Standardhøyde 1924/1945 mm øvre kant hjørnестang.
- Standardhøyde 1887/1908 mm øvre kant veggprofiler.
- Yttermål gjelder innvendig hjørne til ytterkant veggprofiler.
- Mål på vegg C regnes fra vegg til senter (dreipunkt) hengsel.
- Sentrum av glassene ligger 25 mm innenfor ytterkantene.
- Mulig å få glassene skråkappet.
- Detaljerte tegninger og vedlikeholdsrad finner du på [www.inr-as.no](http://www.inr-as.no)
- Sørg for at gulvfallet passer til modellen og oppfyller gjeldende byggnormer.
- Plass til rørgjennomføring i veggprofilene opp til 40 mm fra vegg.
- Vanskelighetsgrad montering: greier den nevenyttige.

NB! Hjørnестang i blankt sølv.

Måltilpasses kostnadsfritt innen oppgitte størrelser.

### Ved bestilling oppgi:

- Artikelnummer.
- Høyre- eller venstremodell.
- Yttermål vegg (A).
- Yttermål vegg & dør (B).
- Størrelse vegg (C).

### Eventuelle tilvalg:

- Knott K2, K3, K4, K6, K7
- Håndtak H3, H4, H5, H7 (Knott K1 inngår som standard)

## MODELL 16 (VEGG & DØR + DØR + VEGG)

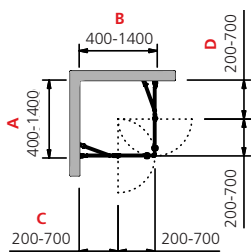
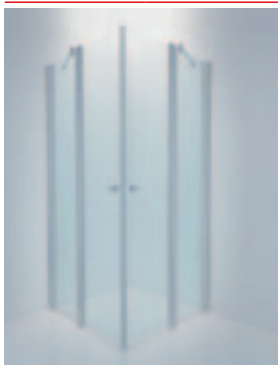

### Klart glass

400-1400 (A) x 400-1400 (B) mm

### Frosted glass

400-1400 (A) x 400-1400 (B) mm

### Grått glass

400-1400 (A) x 400-1400 (B) mm

### Grønt glass

400-1400 (A) x 400-1400 (B) mm

	BLANKT SØLV	MATT SØLV	HVITLAKKERT*	LEV.TID (ARB. DAGER)	PRIS INKL. MOMS
Klart glass	216 023 00	216 024 00	216 022 00	20	17 290:-
Frosted glass	216 103 00	216 104 00	216 102 00	20	19 490:-
Grått glass	216 033 00	216 034 00	216 032 00	20	19 490:-
Grønt glass	216 043 00	216 044 00	216 042 00	20	19 490:-

### Verdt å tenke på:

- 15 års garanti, fullstendige vilkår på [inr-as.no](http://inr-as.no)
- 6 mm sikkerhetsglass.
- Standardhøyde 1945 mm øvre kant hjørnестang.
- Standardhøyde 1908 mm øvre kant veggprofiler.
- Yttermål gjelder innvendig hjørne til ytterkant veggprofiler.
- Mål på vegg C og D regnes fra vegg til senter (dreipunkt) hengsel.
- Sentrum av glassene ligger 25 mm innenfor ytterkantene.
- Mulig å få glassene skråkappet.
- Detaljerte tegninger og vedlikeholdsrad finner du på [inr-as.no](http://inr-as.no)
- Sørg for at gulvfallet passer til modellen og oppfyller gjeldende byggnormer.
- Plass til rørgjennomføring i veggprofilene opp til 40 mm fra vegg.
- Vanskelighetsgrad montering: greier den nevenyttige.

NB! Hjørnестang i blankt sølv.

Måltilpasses kostnadsfritt innen oppgitte størrelser.

### Ved bestilling oppgi:

- Artikelnummer.
- Yttermål høyre vegg & dør (A).
- Yttermål venstre vegg & dør (B).
- Størrelse venstre vegg (C).
- Størrelse høyre vegg (D).

### Eventuelle tilvalg:

- Knott K2, K3, K4, K6, K7
- Håndtak H3, H4, H5, H7 (Knott K1 inngår som standard)

## BADEKARSKJERM

	BLANKT SØLV	MATT SØLV	HVITLAKKERT	LEV.TID (ARB. DAGER)	PRIS INKL. MOMS
<b>Klart glass</b>					
850 mm	251 023 85	251 024 85	251 022 85	20	4 590:-
<b>Frosted glass</b>					
850 mm, venstrehengt	252 103 85	252 104 85	252 102 85	20	5 290:-
850 mm, høyrehengt	253 103 85	253 104 85	253 102 85		



### Verdt å tenke på:

- 15 års garanti, fullstendige vilkår på [inr-as.no](http://inr-as.no)
- 6 mm sikkerhetsglass.
- Høyde 1550 mm øvre kant glass.
- Høyde 1441 mm øvre kant veggprofil.
- Yttermål gjelder vegg til ytterkant glass.
- Detaljerte tegninger og vedlikeholdsråd finner du på [inr-as.no](http://inr-as.no)
- Plass til rørgjennomføring i veggprofilene opp til 40 mm fra vegg.
- Vanskelighetsgrad montering: enkelt.

### Ved bestilling oppgi:

- Artikelnummer.
- Høyre- eller venstrehengt.

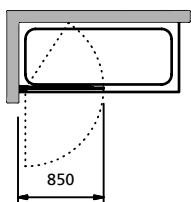

Venstrehengt

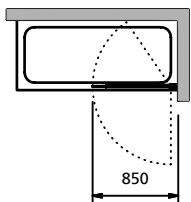

Høyrehengt

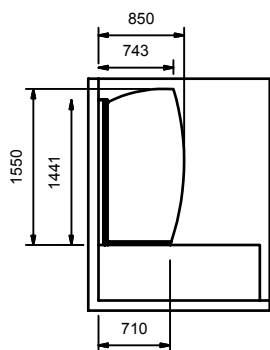

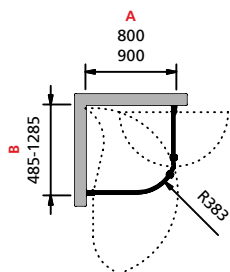
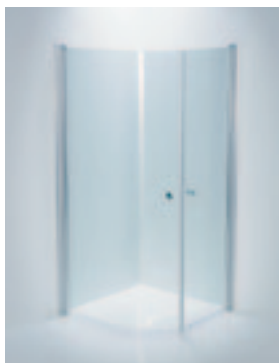

## Klart glass

Buet 800 (A) x 800 (B) mm  
 Buet 800 (A) x 900 (B) mm  
 Buet 900 (A) x 800 (B) mm  
 Buet 900 (A) x 900 (B) mm



## Klart glass

Buet 800 (A) x 485-1285 (B) mm  
 Buet 900 (A) x 485-1285 (B) mm

## Frosted glass

Buet 800 (A) x 800 (B) mm  
 Buet 800 (A) x 900 (B) mm  
 Buet 900 (A) x 800 (B) mm  
 Buet 900 (A) x 900 (B) mm

	BLANKT SØLV	MATT SØLV	HVITLAKKERT	LEV.TID (ARB. DAGER)	PRIS INKL. MOMS
Buet 800 (A) x 800 (B) mm	254 023 88	254 024 88	254 022 88	20	9 990:-
Buet 800 (A) x 900 (B) mm	254 023 89	254 024 89	254 022 89		
Buet 900 (A) x 800 (B) mm	254 023 98	254 024 98	254 022 98		
Buet 900 (A) x 900 (B) mm	254 023 99	254 024 99	254 022 99		
Buet 800 (A) x 485-1285 (B) mm	254 023 80	254 024 80	254 022 80	20	10 990:-
Buet 900 (A) x 485-1285 (B) mm	254 023 90	254 024 90	254 022 90		
Buet 800 (A) x 800 (B) mm	254 103 88	254 104 88	254 102 88	20	11 790:-
Buet 800 (A) x 900 (B) mm	254 103 89	254 104 89	254 102 89		
Buet 900 (A) x 800 (B) mm	254 103 98	254 104 98	254 102 98		
Buet 900 (A) x 900 (B) mm	254 103 99	254 104 99	254 102 99		

### Verdt å tenke på:

- 15 års garanti, fullstendige vilkår på [inr-as.no](http://inr-as.no)
- 6 mm sikkerhetsglass.
- Høyde 1911 mm øvre kant veggprofil.
- Yttermål gjelder innvendig hjørne til ytterkant veggprofiler.
- Sentrum av glassene ligger 25 mm innenfor ytterkantene.
- Dørene kan snus; velg selv hvilken dør som skal henge til høyre eller venstre.
- Detaljerte tegninger og vedlikeholdsråd finner du på [inr-as.no](http://inr-as.no)
- Sørg for at gulvfallet passer til modellen og oppfyller gjeldende byggnormer.
- Plass til rørgjennomføring i veggprofilene opp til 40 mm fra vegg.
- Vanskelighetsgrad montering: greier den nevenyttige.



Måltilpasses kostnadsfritt innen oppgitte størrelser (ikke buede glass).

### Ved bestilling oppgi:

- Artikelnummer.
- Yttermål buet dør (A).
- Yttermål (B).

### Eventuelle tilvalg:

- Knott K2, K3, K4, K7  
(Knott K1 inngår som standard)

**KABINETT****Klart glass (front), mattmønstret glass (rygg)**

900 x 900 mm  
 700 x 900 mm, venstremodell  
 700 x 900 mm, høyremodell  
 800 x 900 mm, venstremodell  
 800 x 900 mm, høyremodell

MATT SØLV	LEV.TID (ARB. DAGER)	PRIS INKL. MOMS
255 224 99	8-10	15 990:-
256 224 79		
257 224 79		
256 224 89		
257 224 89		

**Verdt å tenke på:**

- 5 års garanti, fullstendige vilkår på [inr-as.no](http://inr-as.no)
- Hvitt kar i støpemarmor.
- 6 mm sikkerhetsglass (front), 4 mm sikkerhetsglass (rygg).
- Blandebatteri, hånddusj, takdusj og avløpssett inngår.
- Innebygd skåldebeskyttelse (38 grader) på blandebatteriet.
- Ytermål gjelder utvendig kar.
- Høyde inkl. kar 2145-2165 mm øvre kant takdusj.
- Høyde inkl. kar 2010-2030 mm øvre kant kabinett.
- Åpningsmål 435 mm.
- Døren på 900 x 900 mm-modellen kan monteres for åpning til venstre eller høyre.
- Detaljerte tegninger og vedlikeholdsråd finner du på [inr-as.no](http://inr-as.no)
- Vanskelighetsgrad montering: greier den nevenyttige.

**Ved bestilling oppgi:**

- Artikkelnummer.

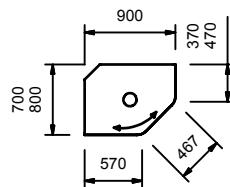
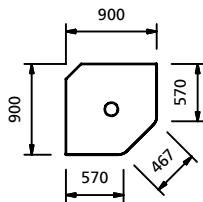

Venstremodell

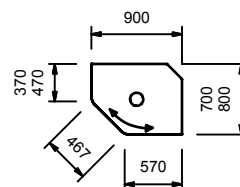

Høyremodell



Klart glass



Sebra frostet



Sebra svart

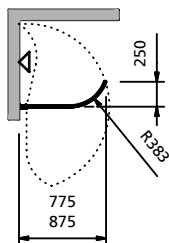

### Klart glass

775 mm  
875 mm

### Klart glass med ShowerGuard™

875 mm

### Frostet glass

775 mm  
875 mm

### Sebra glass frostet

775 mm  
875 mm

### Sebra glass svart

775 mm  
875 mm

	BLANKT SÖLV	MATT SÖLV	LEV.TID (ARB. DAGER)	PRIS INKL. MOMS
<b>Klart glass</b>				
775 mm	258 023 80	258 024 80	8-10	5 290:-
875 mm	258 023 90	258 024 90		
<b>Klart glass med ShowerGuard™</b>				
875 mm	258 113 90	258 114 90	8-10	6 490:-
<b>Frostet glass</b>				
775 mm	258 103 80	258 104 80	8-10	6 490:-
875 mm	258 103 90	258 104 90		
<b>Sebra glass frostet</b>				
775 mm	258 213 80	258 214 80	8-10	6 990:-
875 mm	258 213 90	258 214 90		
<b>Sebra glass svart</b>				
775 mm	258 143 80	258 144 80	8-10	6 990:-
875 mm	258 143 90	258 144 90		

### Verdt å tenke på:

- 15 års garanti, fullstendige vilkår på [inr-as.no](http://inr-as.no)
- 6 mm sikkerhetsglass.
- Høyde 1911 mm øvre kant veggprofil.
- Yttermål gjelder vegg til ytterkant glass.
- Døren kan snus; velg selv om døren skal henge til høyre eller venstre.
- Avstanden fra hjørnet er valgfri ved montering.
- Dusj batteriet må monteres på samme side som dusjveggen.
- Detaljerte tegninger og vedlikeholdsråd finner du på [inr-as.no](http://inr-as.no)
- Sørg for at gulvfallet passer til modellen og oppfyller gjeldende byggnormer.
- Plass til rørgjennomføring i veggprofilene opp til 40 mm fra vegg.
- Vanskelighetsgrad montering: enkelt.

### Ved bestilling oppgi:

- Artikkelnummer.



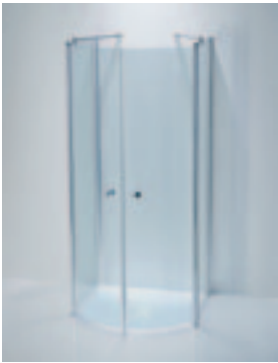

## Klart glass

900 (A) x 430-900 (B) mm  
1040 (A) x 500-900 (B) mm

## Frosted glass

900 (A) x 800 (B) mm  
900 (A) x 900 (B) mm  
1040 (A) x 800 (B) mm  
1040 (A) x 900 (B) mm

## Grått glass

900 (A) x 430-900 (B) mm  
1040 (A) x 500-900 (B) mm

	BLANKT SØLV	MATT SØLV	HVITLAKKERT*	LEV.TID (ARB. DAGER)	PRIS INKL. MOMS
<b>Klart glass</b>					
900 (A) x 430-900 (B) mm	259 023 90	259 024 90	259 022 90	20	16 990:-
1040 (A) x 500-900 (B) mm	259 023 10	259 024 10	259 022 10		
<b>Frosted glass</b>					
900 (A) x 800 (B) mm	259 103 98	259 104 98	259 102 98	20	18 990:-
900 (A) x 900 (B) mm	259 103 99	259 104 99	259 102 99		
1040 (A) x 800 (B) mm	259 103 18	259 104 18	259 102 18		
1040 (A) x 900 (B) mm	259 103 19	259 104 19	259 102 19		
<b>Grått glass</b>					
900 (A) x 430-900 (B) mm	259 033 90	259 034 90	259 032 90	20	18 990:-
1040 (A) x 500-900 (B) mm	259 033 10	259 034 10	259 032 10		

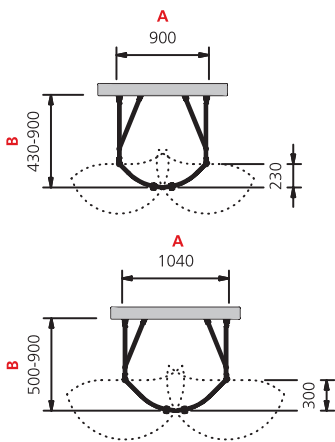

### Verdt å tenke på:

- 15 års garanti, fullstendige vilkår på [inr-as.no](http://inr-as.no)
- 6 mm sikkerhetsglass.
- Høyde 1945 mm øvre kant hjørnesteang.
- Høyde 1908 mm øvre kant veggprofiler.
- Bredden angir avstanden mellom veggprofilenes ytterkanter.
- Dybden angir avstanden fra vegg til dørenes utside.
- Sentrum av veggene ligger 25 mm innenfor ytterkantene på veggprofilene.
- Radiusen på de buede glassene er 475 mm til senter glass.
- Mulig å få vegger skråkappet.
- Detaljerte tegninger og vedlikeholdsråd finner du på [inr-as.no](http://inr-as.no)
- Sørg for at gulvfallet passer til modellen og oppfyller gjeldende byggnormer.
- Plass til rørgjennomføring i veggprofilene opp til 40 mm fra vegg.
- Vanskelighetsgrad montering: overlat til fagfolk.

NB! Hjørnesteang i blankt sølv.

- ☐ Måltilpasses kostnadsfritt innen oppgitte størrelser (ikke buede glass).

### Ved bestilling oppgi:

- Artikkelnummer.
- Bredde (A).
- Dybde (B).

### Eventuelle tilvalg:

- Knott K2, K3, K4, K7  
(Knott K1 inngår som standard)

# LINC Niagara

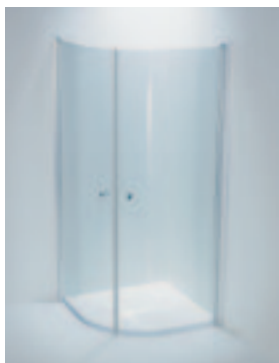

Klart glass

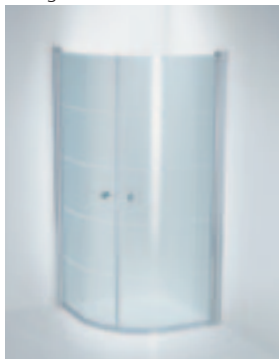

Stripete glass



Tekstur

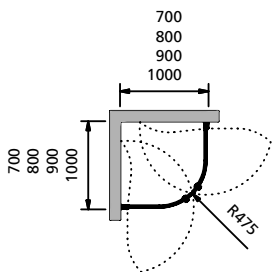

## Klart glass

700 x 700 mm  
700 x 800 mm  
700 x 900 mm  
700 x 1000 mm  
800 x 800 mm  
800 x 900 mm  
800 x 1000 mm  
900 x 900 mm  
900 x 1000 mm  
1000 x 1000 mm

## Klart glass med ShowerGuard™

900 x 900 mm

## Frosted glass

700 x 700 mm  
700 x 800 mm  
700 x 900 mm  
700 x 1000 mm  
800 x 800 mm  
800 x 900 mm  
800 x 1000 mm  
900 x 900 mm  
900 x 1000 mm  
1000 x 1000 mm

## Stripete glass

700 x 700 mm  
700 x 800 mm  
700 x 900 mm  
700 x 1000 mm  
800 x 800 mm  
800 x 900 mm  
800 x 1000 mm  
900 x 900 mm  
900 x 1000 mm  
1000 x 1000 mm

## Tekstur

700 x 700 mm  
700 x 800 mm  
700 x 900 mm  
700 x 1000 mm  
800 x 800 mm  
800 x 900 mm  
800 x 1000 mm  
900 x 900 mm  
900 x 1000 mm  
1000 x 1000 mm

	BLANKT SØLV	MATT SØLV	HVITLAKKERT	LEV.TID (ARB. DAGER)	PRIS INKL. MOMS
<b>Klart glass</b>					
700 x 700 mm	260 023 77	260 024 77	260 022 77	8-10	6 990:-
700 x 800 mm	260 023 78	260 024 78	260 022 78		
700 x 900 mm	260 023 79	260 024 79	260 022 79		
700 x 1000 mm	260 023 71	260 024 71	260 022 71		
800 x 800 mm	260 023 88	260 024 88	260 022 88		
800 x 900 mm	260 023 89	260 024 89	260 022 89		
800 x 1000 mm	260 023 81	260 024 81	260 022 81		
900 x 900 mm	260 023 99	260 024 99	260 022 99		
900 x 1000 mm	260 023 91	260 024 91	260 022 91		
1000 x 1000 mm	260 023 11	260 024 11	260 022 11		
<b>Klart glass med ShowerGuard™</b>					
900 x 900 mm	260 113 99	260 114 99	260 112 99	8-10	10 990:-
<b>Frosted glass</b>					
700 x 700 mm	260 103 77	260 104 77	260 102 77	8-10	6 990:-
700 x 800 mm	260 103 78	260 104 78	260 102 78		
700 x 900 mm	260 103 79	260 104 79	260 102 79		
700 x 1000 mm	260 103 71	260 104 71	260 102 71		
800 x 800 mm	260 103 88	260 104 88	260 102 88		
800 x 900 mm	260 103 89	260 104 89	260 102 89		
800 x 1000 mm	260 103 81	260 104 81	260 102 81		
900 x 900 mm	260 103 99	260 104 99	260 102 99		
900 x 1000 mm	260 103 91	260 104 91	260 102 91		
1000 x 1000 mm	260 103 11	260 104 11	260 102 11		
<b>Stripete glass</b>					
700 x 700 mm	260 083 77	260 084 77	260 082 77	8-10	6 990:-
700 x 800 mm	260 083 78	260 084 78	260 082 78		
700 x 900 mm	260 083 79	260 084 79	260 082 79		
700 x 1000 mm	260 083 71	260 084 71	260 082 71		
800 x 800 mm	260 083 88	260 084 88	260 082 88		
800 x 900 mm	260 083 89	260 084 89	260 082 89		
800 x 1000 mm	260 083 81	260 084 81	260 082 81		
900 x 900 mm	260 083 99	260 084 99	260 082 99		
900 x 1000 mm	260 083 91	260 084 91	260 082 91		
1000 x 1000 mm	260 083 11	260 084 11	260 082 11		
<b>Tekstur</b>					
700 x 700 mm	260 233 77	260 234 77	260 232 77	8-10	6 990:-
700 x 800 mm	260 233 78	260 234 78	260 232 78		
700 x 900 mm	260 233 79	260 234 79	260 232 79		
700 x 1000 mm	260 233 71	260 234 71	260 232 71		
800 x 800 mm	260 233 88	260 234 88	260 232 88		
800 x 900 mm	260 233 89	260 234 89	260 232 89		
800 x 1000 mm	260 233 81	260 234 81	260 232 81		
900 x 900 mm	260 233 99	260 234 99	260 232 99		
900 x 1000 mm	260 233 91	260 234 91	260 232 91		
1000 x 1000 mm	260 233 11	260 234 11	260 232 11		

### Verdt å tenke på:

- 15 års garanti, fullstendige vilkår på [inr-as.no](http://inr-as.no)
- 6 mm sikkerhetsglass.
- Høyde 1911 mm øvre kant veggprofil.
- Yttermål gjelder innvendig hjørne til ytterkant veggprofiler.
- Sentrum av glassene ligger 25 mm innenfor ytterkantene.
- Dørene kan snus; velg selv hvilken dør som skal henge til venstre eller høyre.
- Detaljerte tegninger og vedlikeholdsråd finner du på [inr-as.no](http://inr-as.no)
- Sørg for at gulvfallet passer til modellen og oppfyller gjeldende byggnormer.
- Plass til rørgjennomføring i veggprofilene opp til 40 mm fra vegg.
- Les mer om den holdbare overflatebehandlingen ShowerGuard på [www.inr.se/no/showerguard](http://www.inr.se/no/showerguard)
- Modellen kan monteres usymmetrisk, se [www.inr.se/no/niagara](http://www.inr.se/no/niagara)
- Vanskelighetsgrad montering: greier den nevenyttige.

### Ved bestilling oppgi:

- Artikelnummer.

### Eventuelle tilvalg:

- Knott K2, K3, K4  
(Knott K1 inngår som standard, på Tekstur er knott K7 standard).

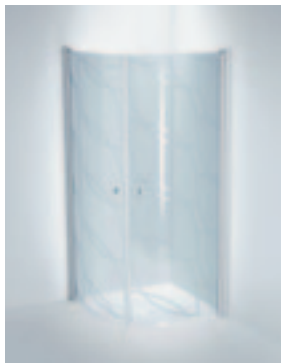

Sinus klar



Sinus frost

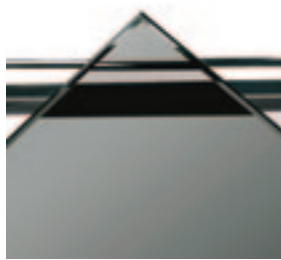

Grått glass

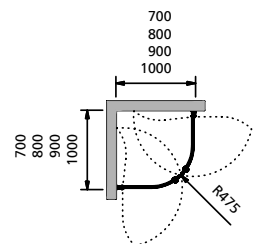

### Sinus klar

700 x 700 mm
700 x 800 mm
700 x 900 mm
700 x 1000 mm
800 x 800 mm
800 x 900 mm
800 x 1000 mm
900 x 900 mm
900 x 1000 mm
1000 x 1000 mm

### Sinus frost

700 x 700 mm
700 x 800 mm
700 x 900 mm
700 x 1000 mm
800 x 800 mm
800 x 900 mm
800 x 1000 mm
900 x 900 mm
900 x 1000 mm
1000 x 1000 mm

### Grått glass

700 x 700 mm
700 x 800 mm
700 x 900 mm
700 x 1000 mm
800 x 800 mm
800 x 900 mm
800 x 1000 mm
900 x 900 mm
900 x 1000 mm
1000 x 1000 mm

	BLANKT SØLV	MATT SØLV	HVITLAKKERT	LEV.TID (ARB. DAGER)	PRIS INKL. MOMS
<b>Sinus klar</b>					
700 x 700 mm	260 193 77	260 194 77	260 192 77	8-10	6 990:-
700 x 800 mm	260 193 78	260 194 78	260 192 78		
700 x 900 mm	260 193 79	260 194 79	260 192 79		
700 x 1000 mm	260 193 71	260 194 71	260 192 71		
800 x 800 mm	260 193 88	260 194 88	260 192 88		
800 x 900 mm	260 193 89	260 194 89	260 192 89		
800 x 1000 mm	260 193 81	260 194 81	260 192 81		
900 x 900 mm	260 193 99	260 194 99	260 192 99		
900 x 1000 mm	260 193 91	260 194 91	260 192 91		
1000 x 1000 mm	260 193 11	260 194 11	260 192 11		
<b>Sinus frost</b>					
700 x 700 mm	260 203 77	260 204 77	260 202 77	8-10	6 990:-
700 x 800 mm	260 203 78	260 204 78	260 202 78		
700 x 900 mm	260 203 79	260 204 79	260 202 79		
700 x 1000 mm	260 203 71	260 204 71	260 202 71		
800 x 800 mm	260 203 88	260 204 88	260 202 88		
800 x 900 mm	260 203 89	260 204 89	260 202 89		
800 x 1000 mm	260 203 81	260 204 81	260 202 81		
900 x 900 mm	260 203 99	260 204 99	260 202 99		
900 x 1000 mm	260 203 91	260 204 91	260 202 91		
1000 x 1000 mm	260 203 11	260 204 11	260 202 11		
<b>Grått glass</b>					
700 x 700 mm	260 033 77	260 034 77	260 032 77	8-10	6 990:-
700 x 800 mm	260 033 78	260 034 78	260 032 78		
700 x 900 mm	260 033 79	260 034 79	260 032 79		
700 x 1000 mm	260 033 71	260 034 71	260 032 71		
800 x 800 mm	260 033 88	260 034 88	260 032 88		
800 x 900 mm	260 033 89	260 034 89	260 032 89		
800 x 1000 mm	260 033 81	260 034 81	260 032 81		
900 x 900 mm	260 033 99	260 034 99	260 032 99		
900 x 1000 mm	260 033 91	260 034 91	260 032 91		
1000 x 1000 mm	260 033 11	260 034 11	260 032 11		

### Verdt å tenke på:

- 15 års garanti, fullstendige vilkår på [inr-as.no](http://inr-as.no)
- 6 mm sikkerhetsglass.
- Høyde 1911 mm øvre kant veggprofil.
- Yttermål gjelder innvendig hjørne til ytterkant veggprofiler.
- Sentrum av glassene ligger 25 mm innenfor ytterkantene.
- Dørene kan snus; velg selv hvilken dør som skal henge til venstre eller høyre.
- Detaljerte tegninger og vedlikeholdsråd finner du på [inr-as.no](http://inr-as.no)
- Sørg for at gulvfallet passer til modellen og oppfyller gjeldende byggnormer.
- Plass til rørgjennomføring i veggprofilene opp til 40 mm fra vegg.
- Les mer om den holdbare overflatebehandlingen ShowerGuard på [www.inr.se/no/showerguard](http://www.inr.se/no/showerguard)
- Modellen kan monteres usymmetrisk, se [www.inr.se/no/niagara](http://www.inr.se/no/niagara)
- Vanskelighetsgrad montering: greier den nevenyttige.

### Ved bestilling oppgi:

- Artikelnummer.

### Eventuelle tilvalg:

- Knott K2, K3, K4  
(Knott K1 inngår som standard)

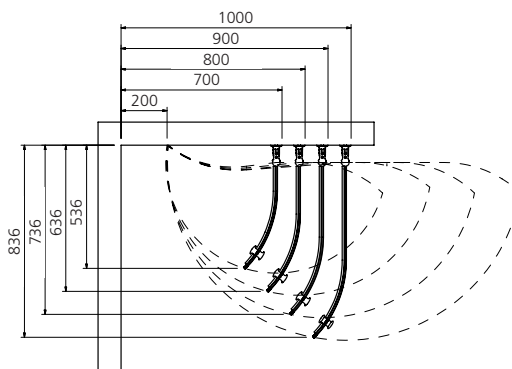

Niagaras innsvingbare dører finnes i fire størrelser. Yttermålene angir alltid mål på vegg, ikke dørens mål, som du kan se her.



## MODELL 2 (ENKELTDØR)

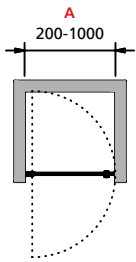

Venstremodell

	BLANKT SØLV	MATT SØLV	HVITLAKKERT	LEV.TID (ARB. DAGER)	PRIS INKL. MOMS
<b>Klart glass</b> 200-1000 (A) mm	202 023 00	202 024 00	202 022 00	20	5 490:-
<b>Frosted glass</b> 200-1000 (A) mm	202 103 00	202 104 00	202 102 00	20	6 490:-
<b>Grått glass</b> 200-1000 (A) mm	202 033 00	202 034 00	202 032 00	20	6 490:-
<b>Grønt glass</b> 200-1000 (A) mm	202 043 00	202 044 00	202 042 00	20	6 490:-
<b>Dunkjevle</b> 200-1000 (A) mm	202 263 00	202 264 00	202 262 00	25	11 990:-
<b>Siv</b> 200-1000 (A) mm	202 273 00	202 274 00	202 272 00	25	11 990:-
<b>Bjørk</b> 200-1000 (A) mm	202 283 00	202 284 00	202 282 00	25	11 990:-

### Verdt å tenke på:

- 15 års garanti, fullstendige vilkår på [inr-as.no](http://inr-as.no)
- 6 mm sikkerhetsglass.
- Standardhøyde 1911 mm øvre kant veggprofil.
- Nisjemål gjelder vegg til vegg.
- Døren kan snus; velg selv om døren skal henge til høyre eller venstre.
- Mulig å få glasset skråkappet.
- Detaljerte tegninger og vedlikeholdsråd finner du på [inr-as.no](http://inr-as.no)
- Sørg for at gulvfallet passer til modellen og oppfyller gjeldende byggnormer.
- Plass til rørgjennomføring i veggprofilene opp til 40 mm fra vegg.
- Vanskelighetsgrad montering: enkelt.

Måltilpasses kostnadsfritt innen oppgitte størrelser.

### Ved bestilling oppgi:

- Artikelnummer.
- Nisjemål (A).
- Høyre- eller venstremodell når det er glass med mønster.

### Eventuelle tilvalg:

- Knott K2, K3, K4, K6, K7
- Håndtak H3, H4, H5, H7  
(Knott K1 inngår som standard)

## MODELL 3 (DOBBELTDØR)

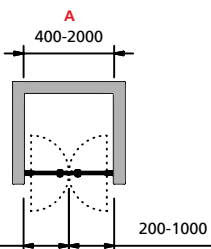

	BLANKT SØLV	MATT SØLV	HVITLAKKERT	LEV.TID (ARB. DAGER)	PRIS INKL. MOMS
<b>Klart glass</b> 400-2000 (A) mm	203 023 00	203 024 00	203 022 00	20	9 990:-
<b>Frosted glass</b> 400-2000 (A) mm	203 103 00	203 104 00	203 102 00	20	11 990:-
<b>Grått glass</b> 400-2000 (A) mm	203 033 00	203 034 00	203 032 00	20	11 990:-
<b>Grønt glass</b> 400-2000 (A) mm	203 043 00	203 044 00	203 042 00	20	11 990:-

### Verdt å tenke på:

- 15 års garanti, fullstendige vilkår på [inr-as.no](http://inr-as.no)
- 6 mm sikkerhetsglass.
- Standardhøyde 1911 mm øvre kant veggprofiler.
- Nisjemål gjelder vegg til vegg.
- Dørene kan snus; velg selv hvilken dør som skal henge til høyre eller venstre.
- Kan også bestilles med ulike størrelser på dørene.
- Detaljerte tegninger og vedlikeholdsråd finner du på [inr-as.no](http://inr-as.no)
- Sørg for at gulvfallet passer til modellen og oppfyller gjeldende byggnormer.
- Plass til rørgjennomføring i veggprofilene opp til 40 mm fra vegg.
- Vanskelighetsgrad montering: greier den nevenyttige.

Måltilpasses kostnadsfritt innen oppgitte størrelser.

### Ved bestilling oppgi:

- Artikelnummer.
- Nisjemål (A) (størrelse på dørene ved ulike mål).

### Eventuelle tilvalg:

- Knott K2, K3, K4, K6, K7
- Håndtak H3, H4, H5, H7  
(Knott K1 inngår som standard)



**LINC 21** Line Håndkletørker, **LINC Panther** modell 2, **LINC 22** Dusjbatteri med termostat, tak- og hånddusj, **LINC 20** enkeltkroker, **LINC 20** Dusjbatteri med termostat og dusjsett.  
For annet tilbehør kan du se [www.inr.se/rekvisita](http://www.inr.se/rekvisita)



## MODELL 4 (DØR + VEGG)



### Klart glass

350-2000 (A) mm

### Frosted glass

350-2000 (A) mm

### Grått glass

350-2000 (A) mm

### Grønt glass

350-2000 (A) mm

	BLANKT SØLV	MATT SØLV	HVITLAKKERT*	LEV.TID (ARB. DAGER)	PRIS INKL. MOMS
Klart glass 350-2000 (A) mm	204 023 00	204 024 00	204 022 00	20	10 990:-
Frosted glass 350-2000 (A) mm	204 103 00	204 104 00	204 102 00	20	12 990:-
Grått glass 350-2000 (A) mm	204 033 00	204 034 00	204 032 00	20	12 990:-
Grønt glass 350-2000 (A) mm	204 043 00	204 044 00	204 042 00	20	12 990:-

### Verdt å tenke på:

- 15 års garanti, fullstendige vilkår på [inr-as.no](http://inr-as.no)
- 6 mm sikkerhetsglass.
- Standardhøyde 1 924 mm øvre kant hjørnestang.
- Standardhøyde 1887/1 911 mm øvre kant veggprofiler.
- Nisjemål gjelder vegg til vegg.
- Mulig å få glassene skråkappet.
- Detaljerte tegninger og vedlikeholdsråd finner du på [inr-as.no](http://inr-as.no)
- Sørg for at gulvfallet passer til modellen og oppfyller gjeldende byggnormer.
- Plass til rørgjennomføring i veggprofilene opp til 40 mm fra vegg.
- Vanskelighetsgrad montering: greier den nevenyttige.

NB! Hjørnestang i blankt sølv.

 Måltilpasses kostnadsfritt innen oppgitte størrelser.

### Ved bestilling oppgi:

- Artikkelnnummer.
- Høyre- eller venstrehengt dør.
- Nisjemål (A).
- Størrelse vegg (B).

### Eventuelle tilvalg:

- Knott K2, K3, K4, K6, K7
- Håndtak H3, H4, H5, H7  
(Knott K1 inngår som standard)

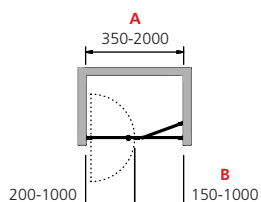

Venstrehengt dør

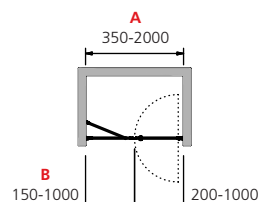

Høyrehengt dør

## MODELL 5 (VEGG & DØR)

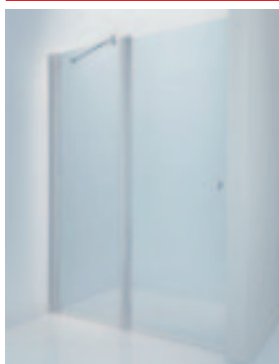

### Klart glass

400-1400 (A) mm

### Frosted glass

400-1400 (A) mm

### Grått glass

400-1400 (A) mm

### Grønt glass

400-1400 (A) mm

	BLANKT SØLV	MATT SØLV	HVITLAKKERT*	LEV.TID (ARB. DAGER)	PRIS INKL. MOMS
Klart glass 400-1400 (A) mm	205 023 00	205 024 00	205 022 00	20	10 990:-
Frosted glass 400-1400 (A) mm	205 103 00	205 104 00	205 102 00	20	12 990:-
Grått glass 400-1400 (A) mm	205 033 00	205 034 00	205 032 00	20	12 990:-
Grønt glass 400-1400 (A) mm	205 043 00	205 044 00	205 042 00	20	12 990:-

### Verdt å tenke på:

- 15 års garanti, fullstendige vilkår på [inr-as.no](http://inr-as.no)
- 6 mm sikkerhetsglass.
- Standardhøyde 1945 mm øvre kant hjørnestang.
- Standardhøyde 1908 mm øvre kant veggprofil.
- Nisjemål gjelder vegg til vegg.
- Mål på vegger med dør regnes fra vegg til senter (dreiepunkt) hengsel.
- Mulig å få glassene skråkappet.
- Detaljerte tegninger og vedlikeholdsråd finner du på [inr-as.no](http://inr-as.no)
- Sørg for at gulvfallet passer til modellen og oppfyller gjeldende byggnormer.
- Plass til rørgjennomføring i veggprofilene opp til 40 mm fra vegg.
- Vanskelighetsgrad montering: greier den nevenyttige.

NB! Hjørnestang i blankt sølv.

 Måltilpasses kostnadsfritt innen oppgitte størrelser.

### Ved bestilling oppgi:

- Artikkelnnummer.
- Høyre- eller venstremodell.
- Nisjemål (A).
- Størrelse vegg (B).

### Eventuelle tilvalg:

- Knott K2, K3, K4, K6, K7
- Håndtak H3, H4, H5, H7  
(Knott K1 inngår som standard)

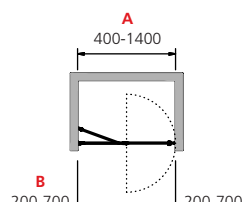

Venstremodell

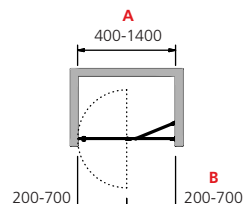

Høyremodell



## MODELL 6 (VEGG & DØR + DØR)



### Klart glass

600-2400 (A) mm

### Frostet glass

600-2400 (A) mm

### Grått glass

600-2400 (A) mm

### Grønt glass

600-2400 (A) mm

	BLANKT SØLV	MATT SØLV	HVITLAKKERT*	LEV.TID (ARB. DAGER)	PRIS INKL. MOMS
<input type="checkbox"/> Klart glass 600-2400 (A) mm	206 023 00	206 024 00	206 022 00	20	14 990:-
<input type="checkbox"/> Frostet glass 600-2400 (A) mm	206 103 00	206 104 00	206 102 00	20	16 990:-
<input type="checkbox"/> Grått glass 600-2400 (A) mm	206 033 00	206 034 00	206 032 00	20	16 990:-
<input type="checkbox"/> Grønt glass 600-2400 (A) mm	206 043 00	206 044 00	206 042 00	20	16 990:-

### Verdt å tenke på:

- 15 års garanti, fullstendige vilkår på [inr-as.no](http://inr-as.no)
- 6 mm sikkerhetsglass.
- Standardhøyde 1945 mm øvre kant hjørnестang.
- Standardhøyde 1908/1911 mm øvre kant veggprofiler.
- Nisjemål gjelder vegg til vegg.
- Mål på vegger med dør regnes fra vegg til senter (dreiepunkt) hengsel.
- Mulig å få glassene skråkappet.
- Detaljerte tegninger og vedlikeholdsråd finner du på [inr-as.no](http://inr-as.no)
- Sørg for at gulvfallet passer til modellen og oppfyller gjeldende byggnormer.
- Plass til rørgjennomføring i veggprofilene opp til 40 mm fra vegg.
- Vanskelighetsgrad montering: greier den nevenyttige.

### Ved bestilling oppgi:

- Artikkelnnummer.
- Høyre- eller venstremodell.
- Nisjemål (A).
- Størrelse vegg (B).
- Størrelse dør (C).

### Eventuelle tilvalg:

- Knottes K2, K3, K4, K6, K7
- Håndtak H3, H4, H5, H7  
(Knott K1 inngår som standard)

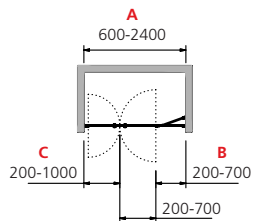

Venstremodell

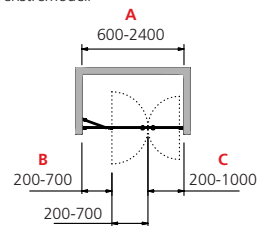

Høyremodell

NB! Hjørnестang i blankt sølv.

Måltilpasses kostnadsfritt innen oppgitte størrelser.

## MODELL 7 (VEGG & DØR + VEGG)



### Klart glass

550-2400 (A) mm

### Frostet glass

550-2400 (A) mm

### Grått glass

550-2400 (A) mm

### Grønt glass

550-2400 (A) mm

	BLANKT SØLV	MATT SØLV	HVITLAKKERT*	LEV.TID (ARB. DAGER)	PRIS INKL. MOMS
<input type="checkbox"/> Klart glass 550-2400 (A) mm	207 023 00	207 024 00	207 022 00	20	14 990:-
<input type="checkbox"/> Frostet glass 550-2400 (A) mm	207 103 00	207 104 00	207 102 00	20	16 990:-
<input type="checkbox"/> Grått glass 550-2400 (A) mm	207 033 00	207 034 00	207 032 00	20	16 990:-
<input type="checkbox"/> Grønt glass 550-2400 (A) mm	207 043 00	207 044 00	207 042 00	20	16 990:-

### Verdt å tenke på:

- 15 års garanti, fullstendige vilkår på [inr-as.no](http://inr-as.no)
- 6 mm sikkerhetsglass.
- Standardhøyde 1924/1945 mm øvre kant hjørnестang.
- Standardhøyde 1887/1908 mm øvre kant veggprofiler.
- Nisjemål gjelder vegg til vegg.
- Mål på vegger med dør regnes fra vegg til senter (dreiepunkt) hengsel.
- Mulig å få glassene skråkappet.
- Detaljerte tegninger og vedlikeholdsråd finner du på [inr-as.no](http://inr-as.no)
- Sørg for at gulvfallet passer til modellen og oppfyller gjeldende byggnormer.
- Plass til rørgjennomføring i veggprofilene opp til 40 mm fra vegg.
- Vanskelighetsgrad montering: greier den nevenyttige.

### Ved bestilling oppgi:

- Artikkelnnummer.
- Høyre- eller venstremodell.
- Nisjemål (A).
- Størrelse vegg (B).
- Størrelse vegg (C).

### Eventuelle tilvalg:

- Knottes K2, K3, K4, K6, K7
- Håndtak H3, H4, H5, H7  
(Knott K1 inngår som standard)

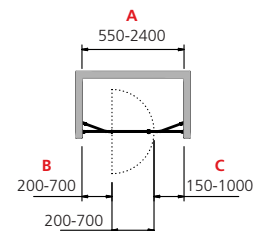

Venstremodell

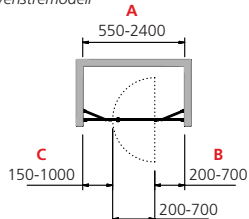

Høyremodell

NB! Hjørnестang i blankt sølv.

Måltilpasses kostnadsfritt innen oppgitte størrelser.

## MODELL 8 (VEGG & DØR + DØR & VEGG)



### Klart glass

800-2800 (A) mm

### Frosted glass

800-2800 (A) mm

### Grått glass

800-2800 (A) mm

### Grønt glass

800-2800 (A) mm

	BLANKT SØLV	MATT SØLV	HVITLAKKERT*	LEV.TID (ARB. DAGER)	PRIS INKL. MOMS
Klart glass 800-2800 (A) mm	208 023 00	208 024 00	208 022 00	20	17 290:-
Frosted glass 800-2800 (A) mm	208 103 00	208 104 00	208 102 00	20	19 990:-
Grått glass 800-2800 (A) mm	208 033 00	208 034 00	208 032 00	20	19 990:-
Grønt glass 800-2800 (A) mm	208 043 00	208 044 00	208 042 00	20	19 990:-

### Verdt å tenke på:

- 15 års garanti, fullstendige vilkår på [inr-as.no](http://inr-as.no)
- 6 mm sikkerhetsglass.
- Standardhøyde 1945 mm øvre kant hjørnestang.
- Standardhøyde 1908 mm øvre kant veggprofiler.
- Nisjemål gjelder vegg til vegg.
- Mål på vegg C regnes fra vegg til senter (dreipunkt) hengsel.
- Mulig å få glassene skråkappet.
- Detaljerte tegninger og vedlikeholdsråd finner du på [inr-as.no](http://inr-as.no)
- Sørg for at gulvfallet passer til modellen og oppfyller gjeldende byggnormer.
- Plass til rørgjennomføring i veggprofilene opp til 40 mm fra vegg.
- Vanskelighetsgrad montering: greier den nevenyttige.

NB! Hjørnestang i blankt sølv.

- ☐ Måltilpasses kostnadsfritt innen oppgitte størrelser.

### Ved bestilling oppgi:

- Artikelnummer.
- Nisjemål (A).
- Størrelse venstre vegg (B).
- Størrelse høyre vegg (C).
- Ved ulike mål på dørene, størrelse på aktuell dør.

### Eventuelle tilvalg:

- Knottet K2, K3, K4, K6, K7
- Håndtak H3, H4, H5, H7  
(Knott K1 inngår som standard)

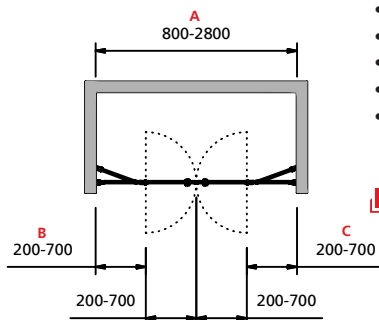

## MODELL 17 (BADEKARSKJERM)

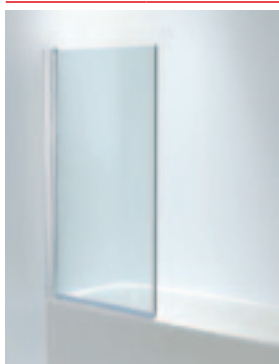

### Klart glass

200-900 mm

### Frosted glass

200-900 mm

### Grått glass

200-900 mm

### Grønt glass

200-900 mm

	BLANKT SØLV	MATT SØLV	HVITLAKKERT	LEV.TID (ARB. DAGER)	PRIS INKL. MOMS
Klart glass 200-900 mm	217 023 00	217 024 00	217 022 00	20	4 590:-
Frosted glass 200-900 mm	217 103 00	217 104 00	217 102 00	20	4 990:-
Grått glass 200-900 mm	217 033 00	217 034 00	217 032 00	20	4 990:-
Grønt glass 200-900 mm	217 043 00	217 044 00	217 042 00	20	4 990:-

### Verdt å tenke på:

- 15 års garanti, fullstendige vilkår på [inr-as.no](http://inr-as.no)
- 6 mm sikkerhetsglass.
- Standardhøyde 1441 mm øvre kant veggprofil.
- Ytermål gjelder vegg til ytterkant glass.
- Døren kan snus; bestem selv om den skal henge til høyre eller venstre.
- Mulig å få glasset skråkappet.
- Detaljerte tegninger og vedlikeholdsråd finner du på [inr-as.no](http://inr-as.no)
- Vanskelighetsgrad montering: enkelt.

- ☐ Måltilpasses kostnadsfritt innen oppgitte størrelser.



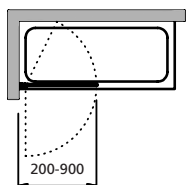

### Ved bestilling oppgi:

- Artikelnummer.
- Ytermål.
- Høyde (dersom annen enn standard, maks. 1441 mm).



Venstremodell

## MODELL 20 (VEGG)

	BLANKT SØLV	MATT SØLV	HVITLAKKERT*	LEV.TID (ARB. DAGER)	PRIS INKL. MOMS
 <b>Klart glass</b> 150-1000 (A) x 150-1000 (B) mm	220 023 00	220 024 00	220 022 00	20	5 490:-
 <b>Frosted glass</b> 150-1000 (A) x 150-1000 (B) mm	220 103 00	220 104 00	220 102 00	20	6 490:-
 <b>Grått glass</b> 150-1000 (A) x 150-1000 (B) mm	220 033 00	220 034 00	220 032 00	20	6 490:-
 <b>Grønt glass</b> 150-1000 (A) x 150-1000 (B) mm	220 043 00	220 044 00	220 042 00	20	6 490:-



Venstremodell, stangløsning 1

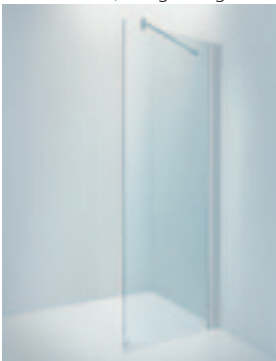

Høyremodell, stangløsning 2  
(standard).

### Verdt å tenke på:

- 15 års garanti, fullstendige vilkår på [inr-as.no](http://inr-as.no)
- 6 mm sikkerhetsglass.
- Standardhøyde 1924 mm øvre kant stang.
- Standardhøyde 1887 mm øvre kant veggprofil.
- Yttermål gjelder vegg til ytterkant glass.
- Mulig å få glasset skråkappet.
- Detaljerte tegninger og vedlikeholdsråd finner du på [inr-as.no](http://inr-as.no)
- Sørg for at gulvfallet passer til modellen og oppfyller gjeldende byggnormer.
- Plass til rørgjennomføring i veggprofilene opp til 40 mm fra vegg.
- Vanskelighetsgrad montering: greier den nevenyttige.

NB! Hjørnestang i blankt sølv.

 Måltilpasses kostnadsfritt innen oppgitte størrelser.

### Ved bestilling oppgi:

- Artikelnummer.
- Høyre- eller venstremodell.
- Yttermål (A).
- Yttermål (B). Bare ved stangløsning 1.
- Stangløsning (dersom annen enn standard).

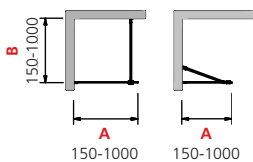

Venstremodell,  
stangløsning 1

Venstremodell,  
stangløsning 2  
(standard)

# BASIC: DUSJER

Hos INR er vi stolte over å kunne tilby valgfrihet. Men vi er bevisste på at det kan være befriende å få en ferdig løsning uten å måtte ta stilling til mål, glasstyper, knotter og beslag. Det er derfor vi har utviklet vårt BASIC-sortiment: Pene standardmodeller til gode priser med kort leveringstid.

## BASIC Nevada

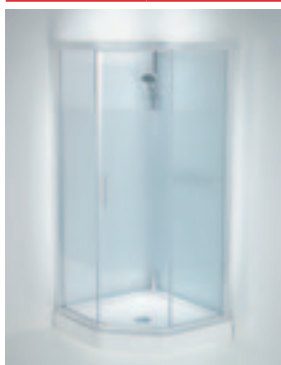

### KABINETT

#### Klart glass med screentrykk (front), mattmønstret glass (rygg)

900 x 900 mm  
700 x 900 mm, venstremodell  
700 x 900 mm, høyremodell

#### Verdt å tenke på:

- 5 års garanti, fullstendige vilkår på [inr-as.no](http://inr-as.no)
- 6 mm sikkerhetsglass (front), 4 mm sikkerhetsglass (rygg).
- Hvitt kar i støpemarmor.
- Høyde inkl. kar 2015–2040 mm.
- Blandebatteriets plassering på 700 x 900-modellene er på 700-siden.
- Dusjsett inngår i kabinettet (ikke blandebatteri med koblinger).
- Åpningsmål ca. 415 mm.
- Detaljerte tegninger og vedlikeholdsråd finner du på [inr-as.no](http://inr-as.no)
- Vanskelighetsgrad montering: greier den nevenyttige.

MATT SØLV	LEV.TID (ARB. DAGER)	PRIS INKL. MOMS
300 244 99	8-10	9 990:-
301 244 79		
302 244 79		

#### Ved bestilling oppgi:

- Artikkelnummer.

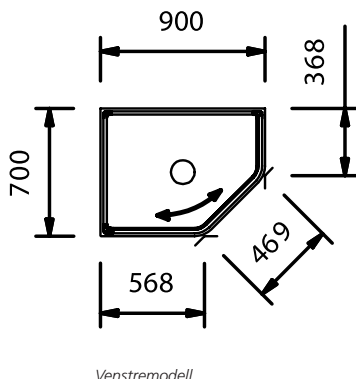
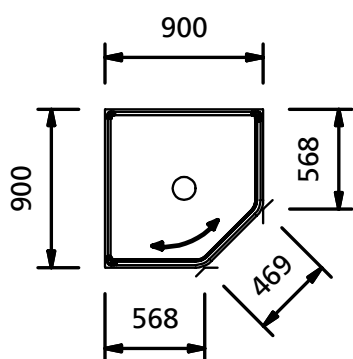

Venstremodell

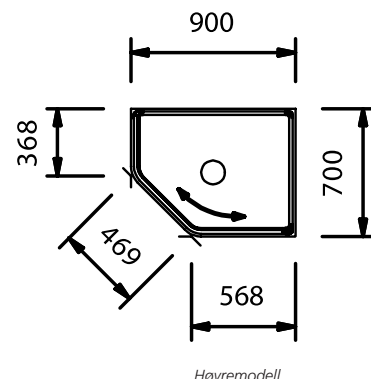

Høyremodell

# Isabel BASIC

## BADEKARSKJERM

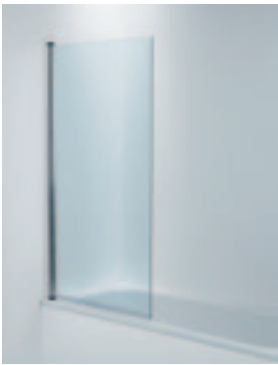

### Klart glass

800 mm

#### Verdt å tenke på:

- 5 års garanti, fullstendige vilkår på [inr-as.no](http://inr-as.no)
- 6 mm sikkerhetsglass.
- Høyde 1450 mm øvre kant veggprofil.
- Ytermål gjelder vegg til ytterkant glass.
- Modellen kan snus; bestem selv om den skal henge til høyre eller venstre.
- Detaljerte tegninger og vedlikeholdsråd finner du på [inr-as.no](http://inr-as.no)
- Plass til rørgjennomføring i veggprofilene opp til 40 mm fra vegg.
- Vanskelighetsgrad montering: enkelt.

BLANKT SØLV	LEV.TID (ARB. DAGER)	PRIS INKL. MOMS
303 023 80	8-10	2 990:-

#### Ved bestilling oppgi:

- Artikelnummer.

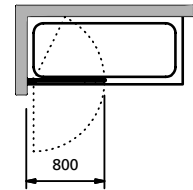

Vänsterhängd

# Ramona BASIC

## DUSJVEGG



### Klart glass

800 mm, draperistång 1000 mm

900 mm, draperistång 1000 mm

#### Verdt å tenke på:

- 5 års garanti, fullstendige vilkår på [inr-as.no](http://inr-as.no)
- 6 mm sikkerhetsglass.
- Høyde 2100 mm øvre kant veggprofil.
- Ytermål gjelder innvendig hjørne til ytterkant veggprofil samt vegg til ytterkant glass.
- Modellen kan snus, velg selv om veggen skal være til høyre eller venstre.
- Detaljerte tegninger og vedlikeholdsråd finner du på [inr-as.no](http://inr-as.no)
- Sørg for at gulvfallet passer til modellen og oppfyller gjeldende byggnormer.
- Plass til rørgjennomføring i veggprofilene opp til 40 mm fra vegg.
- Vanskelighetsgrad montering: greier den nevenyttige.

#### Ved bestilling oppgi:

- Artikelnummer.

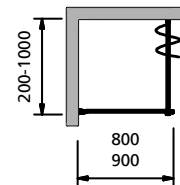

Vänstermodell

Høyremodell

BLANKT SØLV	LEV.TID (ARB. DAGER)	PRIS INKL. MOMS
304 023 80	8-10	3 590:-
304 023 90		

# Stimson BASIC

## DUSJHJØRNE

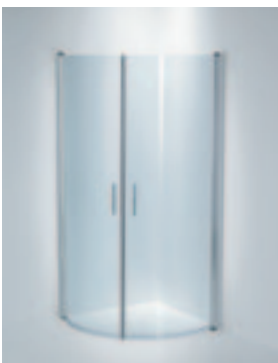

### Klart glass

900 x 900 mm

#### Verdt å tenke på:

- 5 års garanti, fullstendige vilkår på [inr-as.no](http://inr-as.no)
- 6 mm sikkerhetsglass.
- Høyde 1900 mm.
- Ytermål veggprofiler 850 x 850 mm.
- Ytermål glass 900 x 900 mm.
- Plass til rørgjennomføring i veggprofilene opp til 40 mm fra vegg.
- Detaljerte tegninger og vedlikeholdsråd finner du på [inr-as.no](http://inr-as.no)
- Sørg for at gulvfallet passer til modellen og oppfyller gjeldende byggnormer.
- Vanskelighetsgrad montering: greier den nevenyttige.

#### Ved bestilling oppgi:

- Artikelnummer.

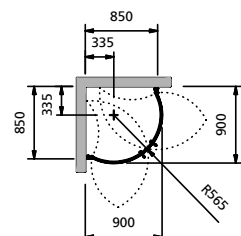

BLANKT SØLV	LEV.TID (ARB. DAGER)	PRIS INKL. MOMS
305 023 99	8-10	5 590:-

# BLANDEBATTERIER

Om dusjveggene er vår stolthet, kan man kanskje kalle blandebatteriene for prikken over i-en. For at blandebatteriene visuelt skal matche dusjenes beslag og profiler er to av seriene av egen design og de to andre nøye utvalgt til å følge formspråket vårt. Blandebatteriseriene har fått navn etter dusjene de er designet eller utvalgt til, men i jakten på drømmebadet er det selvsagt fritt fram å kombinere etter eget hode.





## ARC 30

ARC 30 er et elegant designprogram for baderommet, med alt fra blandebatterier til knagger. Designen bygger på en unik 15-graders betraktningvinkel med evne til å fange opp refleksjoner og skape en herlig romfølelse. ARC 30 har et stramt, grafisk formspråk som utstråler moderne eksklusivitet.

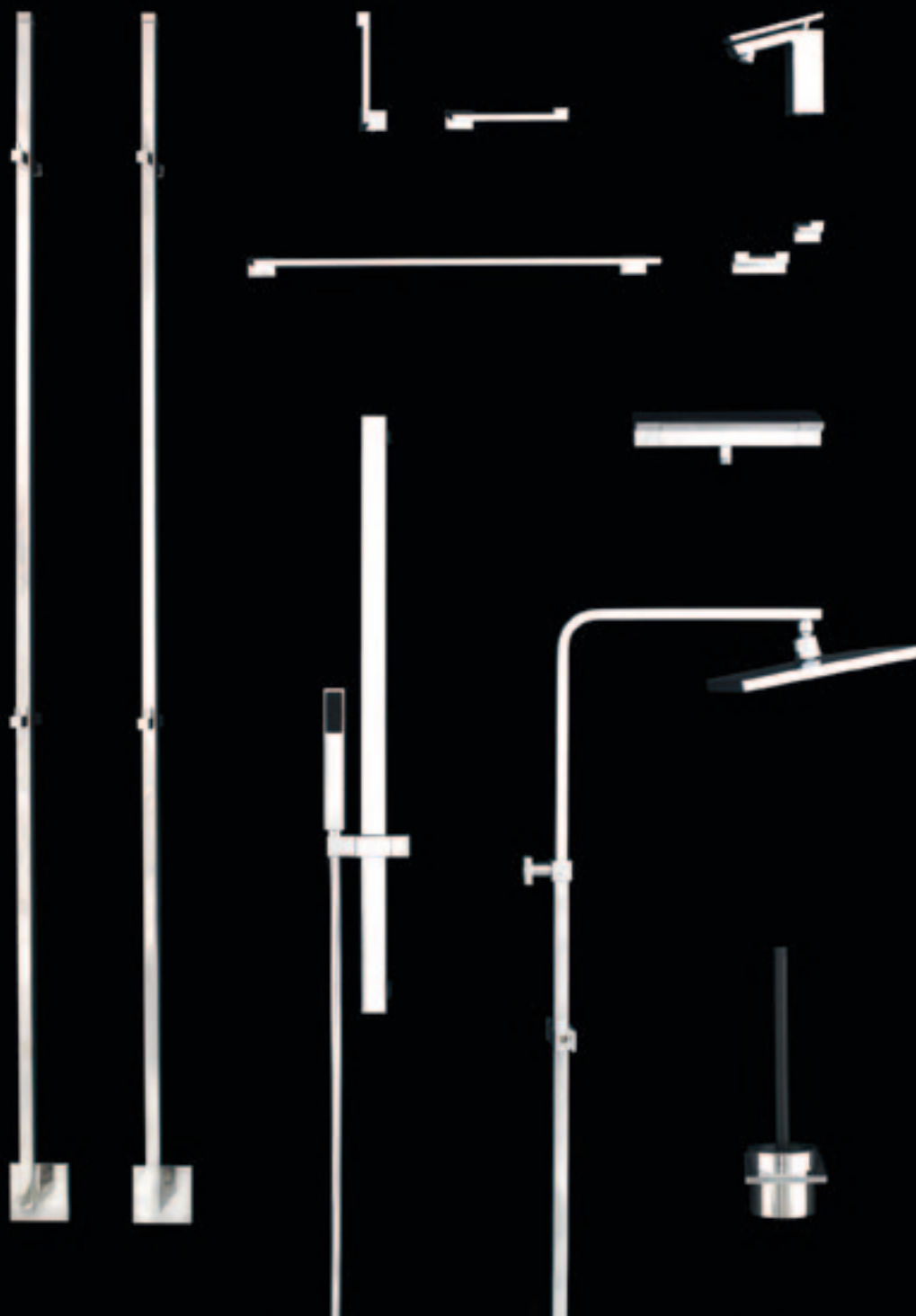



**BLANDEBATTERI****Blank krom**

Servantbatteri  
 Dusjbatteri med termostat 150 c/c  
 Dusjbatteri med termostat, tak- og hånddusj, 150 c/c  
 Dusjsett

**Tilbehør**

Popup-ventil til servant, med overløpsrør, rund, blank  
 Blandebatterifeste 150 c/c, skjulte rør, 12/15 cu eller 15 Pex  
 Blandebatterifeste 150 c/c, skjulte rør, 16 Pex eller Alupex  
 Blandebatterifeste 150 c/c, utenpåliggende rør, 12/15 cu ekskl. koblinger

ART NR	LEV.TID (ARB. DAGER)	PRIS INKL. MOMS
800 000 31	8-10	2 990:-
800 000 32		4 490:-
800 000 33		10 990:-
800 000 41		1 990:-
800 000 43	8-10	390:-
800 000 59		590:-
800 000 60		590:-
800 000 61		690:-



Dusjbatteri med termostat,  
tak- og hånddusj



Dusjsett



Dusjbatteri med  
termostat



Servantbatteri

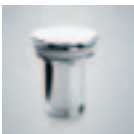

Popup-ventil

**Verdt å tenke på:**

- 5 års garanti, fullstendige vilkår på *inr-as.no*
- 150 c/c gjelder europeisk standard med G 3/4" tilkopling.
- Tilkobling til servantbatteri er 10 mm slett ende.
- Innebygd tilbakeslagsbeskyttelse på alle termostatblandebatterier.
- Skålebeskyttelse (38 grader) på alle termostatblandebatterier.
- Ledninger frem til blandebatteri må spyles rene før montering.
- Teknisk info, detaljerte tegninger og vedlikeholdsråd finner du på *inr-as.no*

**Ved bestilling oppgi:**

- Artikkelnummer.

Servantbatteri

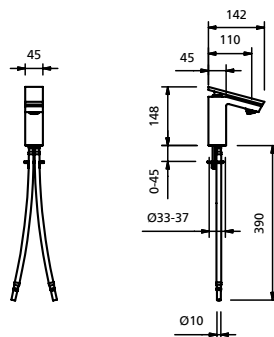

Dusjbatteri  
med termostat 150 c/c

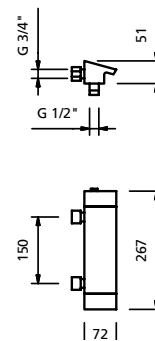

Dusjbatteri med termostat,  
tak- og hånddusj 150 c/c

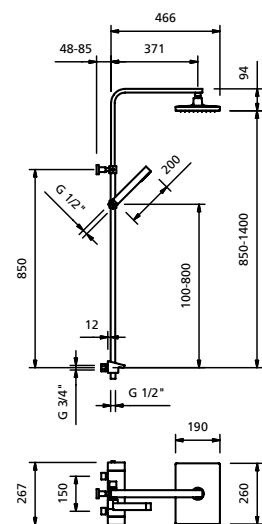

Dusjsett

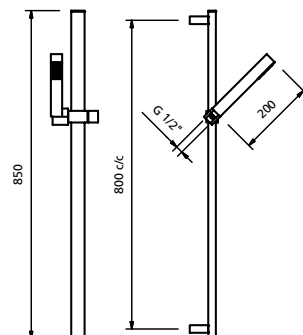

## LINC 20

LINC 20 er en komplett serie baderomsprodukter med et konsekvent gjennomført formspråk som kan beskrives som flatt, men samtidig noe avrundet. Følelsen er hard, men likevel myk. Den spennende dynamikken i LINC 20-serien gir baderommet et helt eget og unikt uttrykk.



## BLANDEBATTERI



Dusjbatteri med termostat, tak- og håndduj



Dusjsett



Dusjbatteri med termostat

Servantbatteri

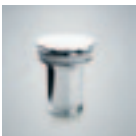

Popup-ventil

### Blank krom

- Servantbatteri
- Dusjbatteri med termostat 150 c/c
- Dusjbatteri med termostat, tak- og håndduj, 150 c/c
- Dusjsett

### Tilbehør

- Popup-ventil til servant, for overløpsrør, rund, blank
- Blandebatterifeste 150 c/c, skjulte rør, 12/15 cu eller 15 Pex
- Blandebatterifeste 150 c/c, skjulte rør, 16 Pex eller Alupex
- Blandebatterifeste 150 c/c, utenpåliggende rør, 12/15 cu ekskl. koblinger

ART NR	LEV.TID (ARB. DAGER)	PRIS INKL. MOMS
800 000 38	8-10	2 790:-
800 000 39		3 490:-
800 000 40		8 990:-
800 000 41		1 990:-
800 000 43	8-10	390:-
800 000 59		590:-
800 000 60		590:-
800 000 61		690:-

### Verdt å tenke på:

- 5 års garanti, fullstendige vilkår på [inr-as.no](http://inr-as.no)
- 150 c/c gjelder europeisk standard med G 3/4" tilkobling.
- Tilkobling til servantbatteri er 10 mm slett ende.
- Innebygd tilbakeslagsbeskyttelse på alle termostatblandebatterier.
- Skålebeskyttelse (38 grader) på alle termostatblandebatterier.
- Ledninger frem til blandebatteri må spyles rene før montering.
- Teknisk info, detaljerte tegninger og vedlikeholdsråd finner du på [inr-as.no](http://inr-as.no)

### Ved bestilling oppgi:

- Artikkelnnummer.

Servantbatteri

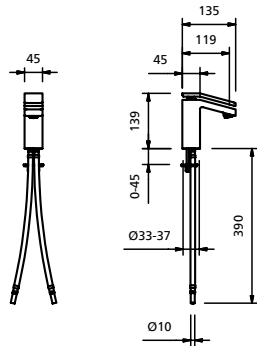

Dusjbatteri med termostat 150 c/c

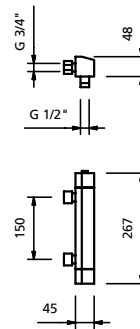

Dusjbatteri med termostat, tak- og håndduj 150 c/c

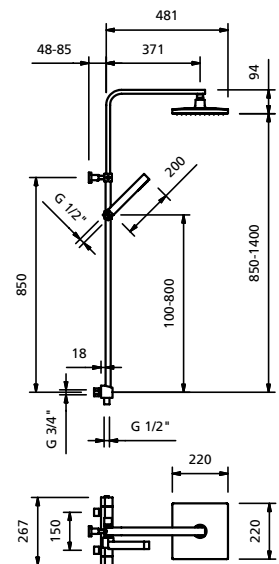

Dusjsett

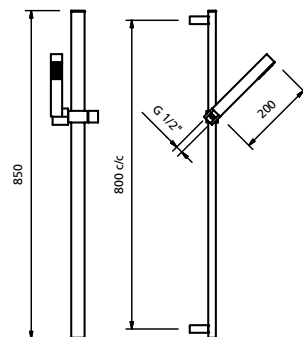

## LINC 21

LINC 21 er en serie blandebatterier i tidløs og minimalistisk design. De harmoniske proporsjonene er velbalanserte og forhøyer den estetiske opplevelsen på badet. LINC 21-blandebatteriene er enkle, men tiltrekker seg likevel oppmerksomhet. Et "must" for badesjefen.



## BLANDEBATTERI

### Blank krom

Servantbatteri med øko-funksjon  
 Servantbatteri med øko-funksjon, frittstående  
 Dusjbatteri med termostat 150 c/c  
 Dusjbatteri med termostat, tak- og hånddusj, 150 c/c  
 Dusjsett  
 Blandebatteri med hånddusj til badekar 150 c/c

### Tilbehør

Popup-ventil til servant, for overløpsrør, rund, blank  
 Blandebatterifeste 150 c/c, skjulte rør, 12/15 cu eller 15 Pex  
 Blandebatterifeste 150 c/c, skjulte rør, 16 Pex eller Alupex  
 Blandebatterifeste 150 c/c, utenpåliggende rør, 12/15 cu ekskl. koblinger

ART NR	LEV.TID (ARB. DAGER)	PRIS INKL. MOMS
800 000 76	8-10	1 990:-
800 000 77		2 790:-
800 000 85		2 190:-
800 000 84		6 990:-
800 000 81		990:-
800 000 83		3 490:-
800 000 43	8-10	390:-
800 000 59		590:-
800 000 60		590:-
800 000 61		690:-



Dusjbatteri med termostat, tak- og hånddusj

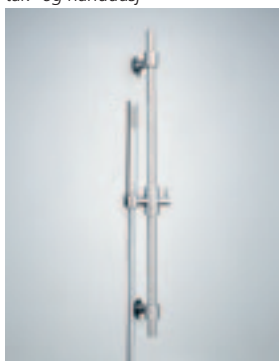

Dusjsett



Dusjbatteri med termostat



Servantbatteri, frittstående    Badekarbatteri



Servantbatteri    Popup-ventil

### Verdt å tenke på:

- 5 års garanti, fullstendige vilkår på [inr-as.no](http://inr-as.no)
- 150 c/c gjelder europeisk standard med G 3/4" tilkobling.
- Innebygd tilbakeslagsventil på alle termostatblandebatterier.
- Innebygd skåldebeskyttelse (38 grader) på alle termostatblandebatterier.
- Ledninger frem til blandebatteri må spyles rene før montering.
- Teknisk info, detaljerte tegninger og vedlikeholdsråd finner du på [inr-as.no](http://inr-as.no)

### Ved bestilling oppgi:

- Artikkelnummer.

Servantbatteri, frittstående

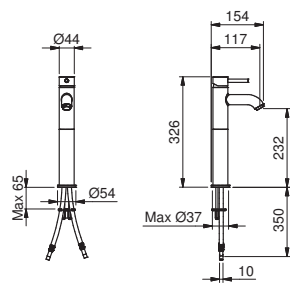

Servantbatteri

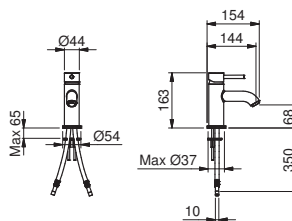

Dusjbatteri med termostat 150 c/c

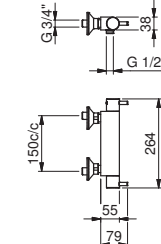

Badekarbatteri med termostat 150 c/c

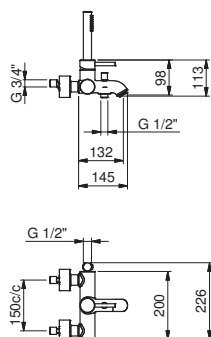

Dusjsett

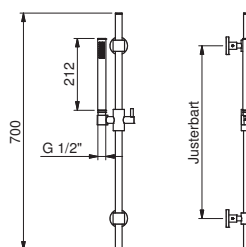

Dusjbatteri med termostat, tak- og hånddusj 150 c/c

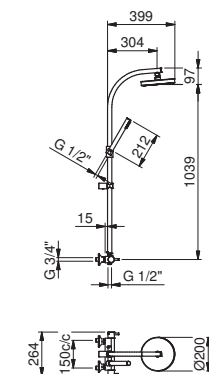

## LINC 22

Blandebatteriene i LINC 22-serien er med sin diskrete og veloverveide eleganse nært beslektet med LINC 21. En forskjell er den deilige retrofølelsen med LINC 22, som blir tydelig - ikke minst gjennom de klassiske krysshåndtakene. Retro, ja visst – men med moderne "touch" i så vel utførelse som opplevelse.



## BLANDEBATTERI



Dusjbatteri med termostat, tak- og hånddusj



Dusjsett

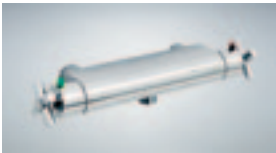

Dusjbatteri med termostat



Servantbatteri

Badekarbatteri (hånddusj inngår)

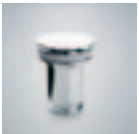

Popup-ventil

### Blank krom

- Servantbatteri
- Dusjbatteri med øko-funksjon og termostat 150 c/c
- Dusjbatteri med termostat, 150 c/c, tak- og hånddusj
- Dusjsett
- Blandebatteri til badekar og hånddusj med veggfeste 150 c/c

### Tilbehør

- Popup-ventil til servant, med overløpsrør, rund, blank
- Blandebatterifeste 150 c/c, skjulte rør, 12/15 cu eller 15 Pex
- Blandebatterifeste 150 c/c, skjulte rør, 16 Pex eller Alupex
- Blandebatterifeste 150 c/c, utenpåliggende rør 12/15 cu ekskl. koblinger

ART NR	LEV.TID (ARB. DAGER)	PRIS INKL. MOMS
800 000 86	8-10	2 190:-
800 000 93		2 590:-
800 000 92		7 490:-
800 000 81		990:-
800 000 94		3 690:-
800 000 43		8-10
800 000 59	590:-	
800 000 60	590:-	
800 000 61	690:-	

### Verdt å tenke på:

- 5 års garanti, fullstendige vilkår på [inr-as.no](http://inr-as.no)
- 150 c/c gjelder europeisk standard med G 3/4" tilkøpling.
- Innebygd tilbakeslagsventil på alle termostatblandebatterier.
- Innebygd skåldebeskyttelse (38 grader) på alle termostatblandebatterier.
- Ledninger frem til blandebatteri må spyles rene før montering.
- Teknisk info, detaljerte tegninger og vedlikeholdsråd finner du på [inr-as.no](http://inr-as.no)

### Ved bestilling oppgi:

- Artikkelnummer.

Badekarbatteri med termostat 150 c/c

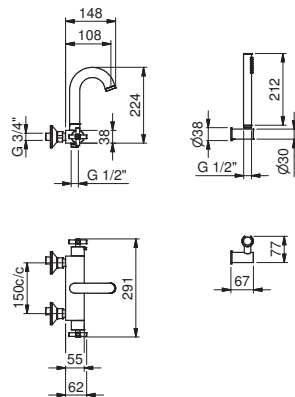

Dusjbatteri med termostat 150 c/c

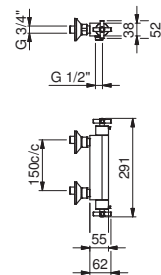

Servantbatteri

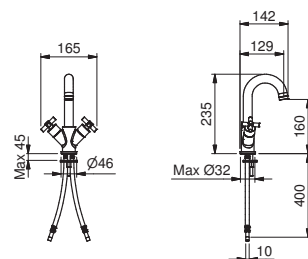

Dusjsett

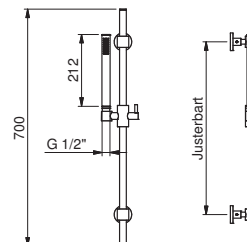

Dusjbatteri med termostat, tak- og hånddusj 150 c/c

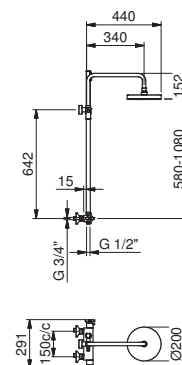







# HÅNDKLETØRKERE OG TILBEHØR

Til både ARC- og LINC-serien har vi utviklet en rekke tilbehør som matcher så vel overflatefinish som formspråk. Alt for en komplett helhet der alle små bestanddeler fra beslag og knagger til hyller og håndkletørkere passer harmonisk sammen.



**ELEKTRISK HÅNDKLETØRKER**

ARC 30 Line Håndkletørker, 820  
 ARC 30 Line Håndkletørker, 1720  
 ARC 30 Line Håndkleknagg

BLANKPOLERT RUSTFRITT STÅL	LEV.TID (ARB. DAGER)	PRIS INKL. MOMS
800 000 74	8-10	2 990:-
800 000 73		3 590:-
800 000 75		390:-

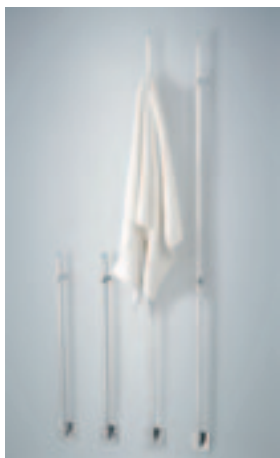
**Verdt å tenke på:**

- 5 års garanti, fullstendige vilkår på [inr-as.no](http://inr-as.no)
- Med av- og på-knapp på toppen som lyser blått når den er på.
- Anbefalt avstand ved parallell montering er 200 mm.
- Effekt 12 W/29 W.
- Godkjent for plassering i sikkerhetszone 1.
- IP-klasse 44.
- For mer informasjon, se [inr-as.no](http://inr-as.no)



Montering.  
Innebygd strøm.



Håndkleknagg.



Av- og på-knapp  
på toppen.

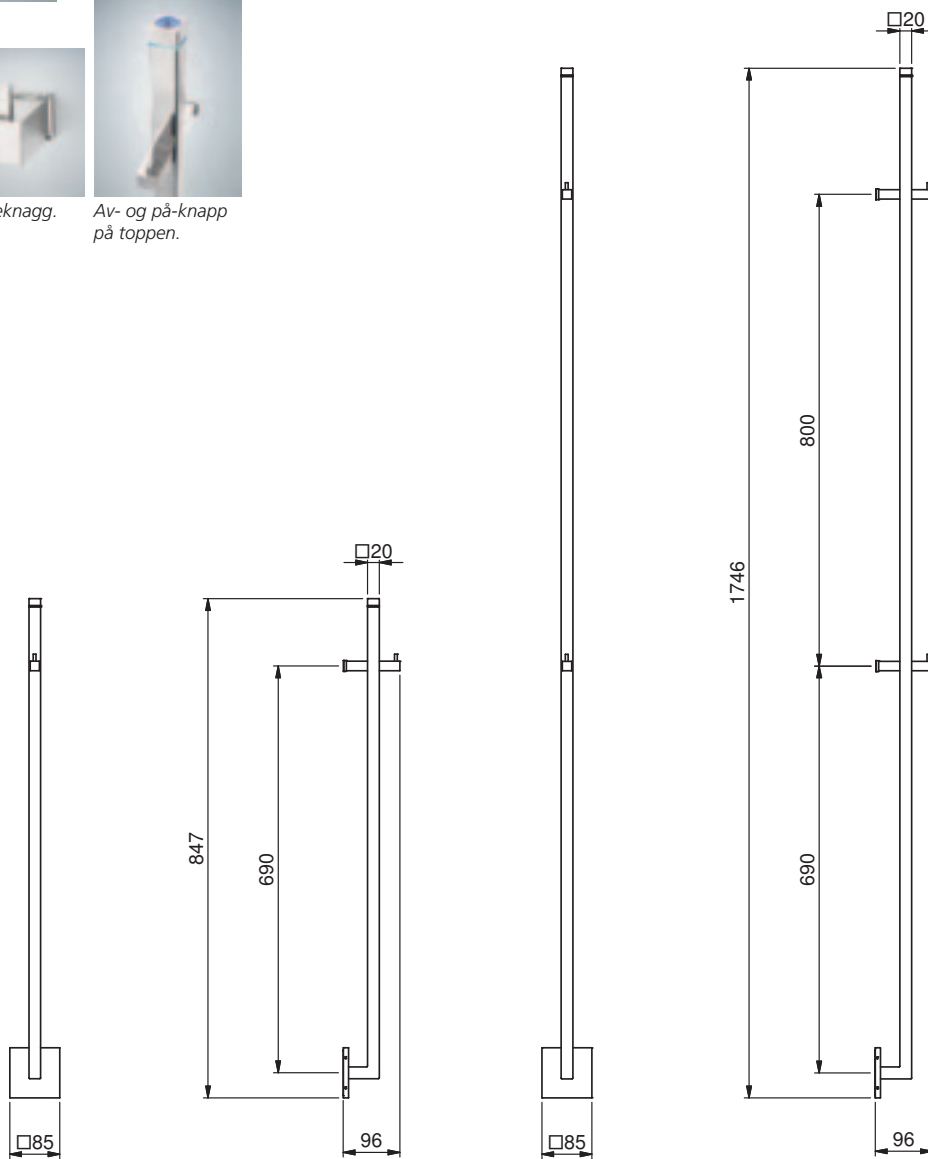

Lav modell, for innebygd strøm.

Høy modell, for innebygd strøm.



Håndklehenger



Toalett-papirholder



Reservepapirholder

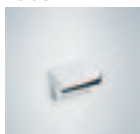

Enkeltnagg



Dobbeltknagg



Toalettørste



Hjørnehylle



Reserveørste

## TILBEHØR, FORKROMMET MESSING

### Blankt sølv

Toalett-papirholder, B:170 x D:79 x H:30 mm  
 Reservepapirholder, B:47 x D:75 x H:160 mm  
 Enkeltnagg, B:40 x D:30 x H:30 mm  
 Dobbeltknagg, B:80 x D:30 x H:30 mm  
 Hjørnehylle, B:200 x B:200 x H:27 mm  
 Håndklehenger, B:600 x D:77 x H:30 mm  
 Toalettørste, B:120 x D:120 x H:400 mm

### Tilbehør

Reserveørste til toalettørste

#### Verdt å tenke på:

- 5 års garanti, fullstendige vilkår på [inr-as.no](http://inr-as.no)
- Detaljerte tegninger og vedlikeholdsråd finner du på [inr-as.no](http://inr-as.no)

ART.NR.	LEV.TID (ARB. DAGER)	PRIS INKL. MOMS
800 000 21	8-10	470:-
800 000 22		470:-
800 000 23		360:-
800 000 24		470:-
800 000 25		470:-
800 000 26		990:-
800 000 27		990:-
800 001 37	8-10	90:-

#### Ved bestilling oppgi:

- Artikkelnummer.

**TILBEHØR, ALUMINIUM**

Håndklehenger



Toalett-papirholder

Reservepapirholder



Enkeltnagg

Dobbeltknagg



Toalettbørste

Hjørnehylle



Reservebørste

**Blankt sølv**

Toalett-papirholder, B:150 x D:100 x H:27 mm  
 Reservepapirholder, B:130 x D:120 x H:20 mm  
 Enkeltnagg, 2-pakning, B:20 x D:55 x H:20 mm  
 Dobbeltknagg, B:70 x D:55 x H:20 mm  
 Hjørnehylle, B:200 x B:200 x H:17 mm  
 Håndklehenger, B:600 x D:100 x H:27 mm  
 Toalett-børste, B:120 x D:120 x H:400 mm

**Matt sølv**

Toalett-papirholder, B:150 x D:100 x H:27 mm  
 Reservepapirholder, B:130 x D:120 x H:20 mm  
 Enkeltnagg, 2-pakning, B:20 x D:55 x H:20 mm  
 Dobbeltknagg, B:70 x D:55 x H:20 mm  
 Hjørnehylle, B:200 x B:200 x H:17 mm  
 Håndklehenger, B:600 x D:100 x H:27 mm  
 Toalett-børste, B:120 x D:120 x H:400 mm

**Tilbehør**

Reservebørste til toalett-børste

ART NR	LEV.TID (ARB. DAGER)	PRIS INKL. MOMS	
800 000 02	8-10	360:-	
800 000 09		360:-	
800 000 03		360:-	
800 000 05		360:-	
800 000 08		470:-	
800 000 01		690:-	
800 000 19		690:-	
800 000 11		8-10	360:-
800 000 18			360:-
800 000 12	360:-		
800 000 14	360:-		
800 000 17	470:-		
800 000 10	690:-		
800 000 20	690:-		
800 001 37	8-10		90:-

**Verdt å tenke på:**

- 5 års garanti, fullstendige vilkår på [inr-as.no](http://inr-as.no)
- Detaljerte tegninger og vedlikeholdsråd finner du på [inr-as.no](http://inr-as.no)

**Ved bestilling oppgi:**

- Artikkelnummer.

## ELEKTRISK HÅNDKLETØRKER

LINC 21 Line Håndkletørker, 820

LINC 21 Line Håndkletørker, 1720

LINC 21 Line Håndkleknagg

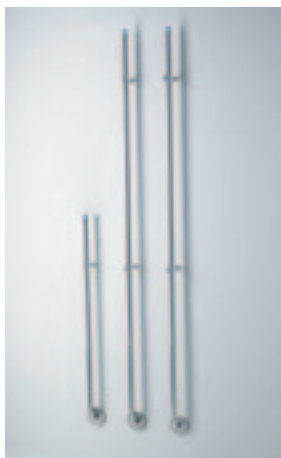

### Verdt å tenke på:

- 5 års garanti, fullstendige vilkår på [inr-as.no](http://inr-as.no)
- Med av- og på-knapp på toppen som lyser blått når den er på.
- Anbefalt avstand ved parallell montering er 200 mm.
- For mer informasjon, se [inr-as.no](http://inr-as.no)
- Effekt 12 W/29 W.
- Godkjent for plassering i sikkerhetszone 1.
- IP-klasse 44. Komplet og klar for montering til apparatboks.

### Ved bestilling oppgi:

- Artikelnummer.

BLANKPOLERT RUSTFRITT STÅL	MATTBØRSTET RUSTFRITT STÅL	LEV.TID (ARB. DAGER)	PRIS INKL. MOMS
800 000 98	800 000 99	8-10	2 590:-
800 001 00	800 001 01		2 990:-
800 001 04	800 001 05		290:-



Montering.  
Innebygd strøm.



Håndkleknagg

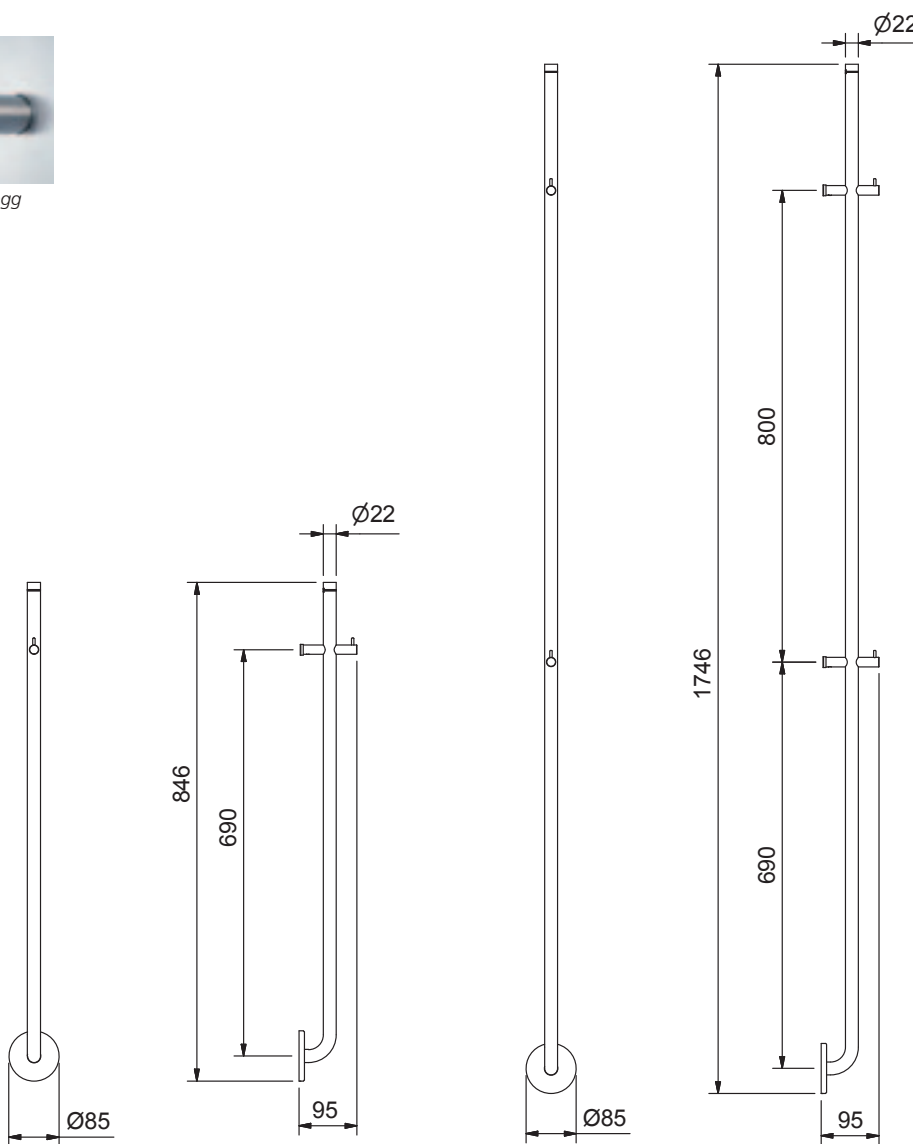

Lav modell for innebygd strøm.

Høy modell for innebygd strøm.

# Alternativ och tilvalg ARC / LINC Dusjer

## KNOTTER



- Knott K1: Blank krom, matt krom eller hvitlakkert. Ø40 x 25 mm  
 Knott K2: Blank krom eller matt krom. Ø40 x 40 mm  
 Knott K3: Blank krom eller matt krom. Ø30 x 41 mm  
 Knott K4: Blank krom eller matt krom. Ø35 x 36 mm  
 Knott K6: Blank krom 55 x 55 mm.  
 Knott K7: Blank eller matt aluminium. Ø30 x 34 mm (Standard på Tekstur)

### Verdt å tenke på:

- Pris knotter gjelder pr dør.

ART NR	LEV.TID (ARB. DAGER)	PRIS INKL. MOMS
K1	8-10	290:-
K2		290:-
K3		390:-
K4		290:-
K6		390:-
K7		290:-

## HÅNDTAK

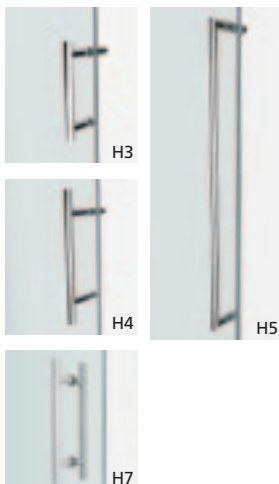

- Håndtak H3: Massivt blankpolert eller mattbørstet rustfritt stål. 200 x 60 mm  
 Håndtak H4: Blankpolert eller mattbørstet rustfritt stål. 300 x 70 mm  
 Håndtak H5: Blank krom. 541 x 42 mm. Passer bare til LINC-modeller  
 Håndtak H7: Mattbørstet rustfritt stål. 300 x 58 mm

### Verdt å tenke på:

- Pris håndtak gjelder pr dør.
- Alle håndtak kan bestilles for såvel horisontal som vertikal montering (monteres vertikalt dersom ikke annet er angitt). Bare vertikal montering på skyvedør.
- Håndtak H3, H4, H5 er enkeltsidige med knott på innsiden.
- Håndtak H7 er dobbeltsidig.

ART NR	LEV.TID (ARB. DAGER)	PRIS INKL. MOMS
H3	8-10	890:-
H4		390:-
H5		490:-
H7		1 090:-

## SERVICE-KIT



- Nr. 1: Tetningslister 15 mm (standard), 2 x 1 meter, smørefett  
 Nr. 2: Tetningslister 40 mm (ekstra høy), 2 x 1 meter, smørefett  
 Nr. 3: Tetningslister Svanen 15 mm, 2 x 1 meter, smørefett  
 Nr. 4: Magnetlister til Niagara, Angel (ikke trekant), Stimson  
 Nr. 5: Magnetlister til Panther, Mingo, Alligator, Angel trekant dobbeltdør  
 Nr. 6: Magnetlister til Niagara, Angel trekant enkeltdør

### Verdt å tenke på:

- For at du skal være sikker på at garantien gjelder, anbefaler vi deg å smøre løftehengslene regelmessig. Dessuten må listene skiftes ut med tiden for å friske opp dusjen. Les mer på [www.inr.se/no/servicekit](http://www.inr.se/no/servicekit)
- Magnetlister i standarhøyde. For spesialhøyder ta kontakt med forhandleren.

ART NR	LEV.TID (ARB. DAGER)	PRIS INKL. MOMS
800 001 32	8-10	290:-
800 001 33		290:-
800 001 40		290:-
800 001 38		390:-
800 001 39		390:-
800 000 42		390:-

## SOKKELLISTER



- Sokkellist som passer til Niagara opp til 1000 x 1000 mm  
 Sokkellist som passer til Angel hjørnemodeller opp til 1000 x 1000 mm (to lister)  
 Sokkellist som passer til Panther Nisje enkeltdør opp til 1000 mm (en list)

### Verdt å tenke på:

- For mer informasjon, se [www.inr.se/no/servicekit](http://www.inr.se/no/servicekit)

ART NR	LEV.TID (ARB. DAGER)	PRIS INKL. MOMS
800 001 34	8-10	1 090:-
800 001 35		890:-
800 001 36		490:-

## Glass



Klart



Frosted



Nyhet! Opal frost



Stripete

For riktig gjengivelse av mønsteret, se [inr-as.no](http://inr-as.no)



Grått



Grønt



Sinus klar



Sinus frost



Sebra frosted



Sebra svart



Tekstur

## Glass med ShowerGuard™

Glassflater som utsettes for hardt vann, såpe, sjampo og andre kjemiske produkter, kan med årene få prikker, flekker og avleiringer. Men nå finnes det en enkel måte å fjerne kalk og avleiringer og beholde nyglassfølelsen. INR er alene i Norden om ShowerGuard™, en unik patentert teknologi som forsegler glassflaten og bevarer den opprinnelige glansen permanent! ShowerGurd™ fås som tilvalg til LINC Angel, Josephine og Niagara og på øvrige modeller mot tilbud.



Det er tidkrevende å hente fram glansen på en gammel, ubeskyttet glassflate.



En glassflate beskyttet med ShowerGuard™ ser helt ny ut selv etter mange år.



# Realiser dusjdrømmen

## 1. Muligheter og ønsker.

En gjennomtenkt dusjløsning er et godt utgangspunkt for å utnytte baderomsflatene på en optimal måte. Du finner hjelp og inspirasjon på [www.inr-as.no](http://www.inr-as.no), men besøk også våre forhandlere, se i innredningsmagasiner og snakk med familie og venner for å finne baderoms-løsningen som passer best til dine behov.



## 2. Tenk på gulvfallet.

Mange dusjløsninger krever at du har riktig helling på gulvet. Tegninger til hver dusjmodell finner du på [www.inr-as.no](http://www.inr-as.no). Husk at det finnes bransje-anbefalinger for gulvfall i våtrom.

## 3. På tide å velge dusj.



Alle INR-dusjer lever opp til de høyeste krav til fleksibilitet, kvalitet, funksjonalitet og design. Symbolet over betyr at dusjen kan måltilpasses uten ekstra kostnad. Prøv deg gjerne frem på Dusjverkstedet på [www.inr-as.no](http://www.inr-as.no) der du enkelt får et bilde av mål, rom og pris.

## 4. Mål baderommet.

Mål opp hele baderommet når det er flislagt. Vær millimeternøyse og noter deg alle mål. Det kan åpne seg nye muligheter når butikkens baderomseks-pert får vite om dine planer.

## 5. Butikken hjelper deg med en kostnadsfri tegning med spesialmål.

Ta med målene til din forhandler. Du har kanskje tegnet opp dusjen på Dusjverkstedet, skrevet den ut og tatt den med til butikken. Fortell hvilken dusjmodell og hvilke andre innredningsprodukter du er interessert i, så hjelper vi deg å utarbeide en CAD-tegning som forslag – helt gratis.

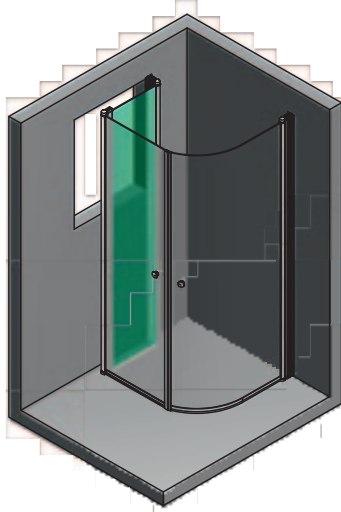

## 6. Produksjonen starter.

Når forhandleren sender en ordre til oss, begynner vi å produsere dusjen. Hvis du har valgt en måltilpasset dusjløsning som krever tegning, må du godkjenne den skriftlig før glassproduksjonen starter.

## 7. Bestillingen leveres.

8–25 arbeidsdager etter at vi har fått ordren din, sendes leveransen fra vårt

lager i Malmø til butikken der du har gjort bestillingen. Du ser vår normale leveringstid ved den aktuelle modellen i prisguiden. Leveringstiden er lengre for en måltilpasset dusj enn for en standardmodell.

## 8. Tid for montering.

I "Verdt å tenke på" under hver dusj finner du en gradering av hvor lett/vanskelig det er å montere akkurat denne modellen. Vær klar over at det finnes byggtekniske regler som må følges. Hvis du er det minste i tvil, er det smartest å bruke fagpersoner.



## 9. Ta vare på dusjen din.

På [www.inr.se/no/vedlikeholdsrad](http://www.inr.se/no/vedlikeholdsrad) finner du praktiske råd og tips som hjelper deg å holde INR-dusjen fin i mange år.

## 10. Dusj trygt med lang garanti.

Våre produkter holder den høyeste kvalitet, og vi har lang erfaring med egen produksjon med full kontroll over hele produksjonskjeden. De fleste av våre dusjmodeller har 15 års garanti mot eventuelle fabrikkfeil. BASIC-serien og mesteparten av det øvrige sortimentet har 5 års garanti. Du finner mer informasjon under den aktuelle modellen i denne katalogen.



FORDI VI ALLE ER SÅ ULIKE med tanke på kropp, sjel og behov, ønsker vi å gi alle muligheten til å realisere drømmebadet.

Denne visjonen – kombinert med svenskproduserte løsninger av høy kvalitet, en lang historie som dusjspesialister, funksjonell og vakker design samt generøse garantier – har gjort oss til så vel arkitektenes favoritt som markedsledende på dusjer i Norden.

Målløst inspirert eller lider du fortsatt valgets kval? Det er kanskje på tide for deg å gå inn på [www.inr.se/no/dusjverkstedet](http://www.inr.se/no/dusjverkstedet) eller stikke innom forhandleren for en prat.

Lykke til med DRØMMEBADET!

#### **Leveringstider**

Oppgitte leveringstider for aktuell artikkel er tiden det tar fra bestilling til produktet er ferdig produsert og forlater fabrikk. Fordi vi bare selger til bedriftskunder eller via forhandlere, kan dette innebære at leveringstiden til forbrukeren blir noe lenger, alt etter forhandlerens håndtering. Når det gjelder leveringstider for større ordrer på minst 10 artikler, kan du be om/se tilbud.

#### **Vilkår for måltilpassede dusjglass**

Vi starter produksjonen av måltilpassede glass med en gang vi får ordren med godkjent tegning, forutsatt at slike finnes. Ved endring av påbegynt ordre av måltilpasset dusj vil det påløpe et endrings-/avbestillingsgebyr 800 kr ekskl. moms pr endret glass. Eventuelle endringer/avbestillinger må gjøres senest 10 dager fra ordredato.

#### **Forbehold om trykkfeil og produktutvikling**

INR driver en kontinuerlig produktutvikling. Derfor forbeholder vi oss retten til endringer i utførelser, konstruksjon og materialvalg samt eventuelle trykkfeil og prisendringer i katalogen. For tegninger og ytterligere teknisk info, se [inr-as.no](http://inr-as.no)

Produksjon: South Valentin & Byhr. Foto: Mikael Strinnhed, Jeff Richt. Stylist: Nora Dif Repro: Imagomedia.  
Trykk: Exaktaprinting. Skriftsnitt: Frutiger. Papir: Techno Satin 200g (omslag), G-print 115 g (innlegg). For mer info om inspirasjonsmiljøer, se [www.inr.se/no/inspirasjon-bad](http://www.inr.se/no/inspirasjon-bad) og [www.inr.se/rekvisita](http://www.inr.se/rekvisita).



Gjelder fra 1. februar 2012