

DATABLAD

XS4 ORIGINAL+ by SALTO

XS4 Original+ -produktet er en universell toppmoderne elektronisk langskilt som bringer smartlåsen til et nytt teknologinivå, og kombinerer de siste innovasjonene innen sikkerhet, tilkobling og design til en batteridrevet adgangskontrollehet.

www.saltosystems.com

TEKNISKE SPESIFIKASJONER:
XS4 ORIGINAL+ SM6xx

SALTO
inspiredaccess



TEKNISKE DATA:

Leser dimensjoner (H x B x D):	290,0 x 67,0 x 20,0 mm
Vekt:	2,5 kg
Håndtaksrotasjon:	52°
Dørtykkelse:	32 – 120 mm
Akselavstand Skandinavisk Oval sylinder:	105 Sylinder (kun utside) og 105 Vrider (Innside)
Firkantspindler:	8mm, 8mm split.
energikilde:	3 LR6 batterier (AA str) (valgfrie lithium FR06 batterier)
Antall åpninger:	40,000 - 60,000 (skal bekreftes)
Maksimum hendelser på låseloggen	2 000 (SVN standalone modus) 1 625 (SVN BLUEnet modus) 1 280 (SALTO KS modus)
Miljøforhold utendørs:	-35 °C / +60 °C uten kondens
Miljøforhold Innendørs:	-5 °C / +50 °C uten kondens (fra/til -35°C / +60°C)
IP klasse:	IP53 (alternativ E5 - IP avventes)
Sertifikasjoner:	CE, FCC/IC, RCM, EN 179, EN 1634-1 (Ei30, Ei60), EN16867 47-B24D00*, EN16867 47_b24D11**

* Avventes 47-B24D01

** Avventes 47-B24D12

LEGITIMISJONS TEKNOLOGI:

SALTO JustIN Mobile Credentials ¹ :	•
NXP MIFARE ² :	•
HID ³ :	—
LEGIC ⁴ :	—

¹ Mobile Key Bluetooth og Near Field Communication (NFC) capability.² MIFARE[®] DESFire[®] EV1/EV2/ EV3, MIFARE[®] Plus, MIFARE[®] Ultralight C, MIFARE[®] Classic.³ iCLASS[®], Seos[®].⁴ Legic Prime, Legic Advant.**KJERNE TEKNOLOGI:**

SALTO Native Bluetooth LE trådløs tilkobling:	•
Hardware Secure Element:	•

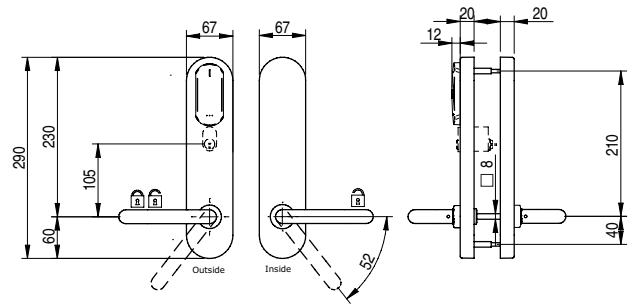
TEKNISK TEGNING:**PLATTFORMER:****SALTO Space:**

ROM	—
SVN data-on-card	•
Trådløs (SALTO RFnet)	—
Trådløs (SALTO BLUEnet)	•
SVN-Flex	•

SALTO KS:

Trådløs (SALTO RFnet):	•
Trådløs (SALTO BLUEnet):	•

ALTERNATIVER:**Leser finish:**

Svart:	•
Hvit:	•

Finish:

IM Sateng rustfritt stål:	•
IP Lys rustfritt steel:	•
PP PVD lys messing type:	•
PM PVD satieng messing type:	•
NE Svart krom:	•
DB Mørk Bronsje:	•
BC BioCote anti-mikrobiell:	•

Håndtak

Kompatible håndtak*	U, L, W, H, S, B, P, J, T, Y, O, N, G, K, 2, 3, 4, 7, 5
High Transit:	• (optional)

* Ikke alle håndtakene er tilgjengelige i alle finisher.

Låser:

Euro-DIN:	—
ANSI:	—
Skandinavisk:	•
Sylindrisk:	—
Rørformet:	—

MODELLER:**MODELL 50:**

- 2 håndtak alle typer.

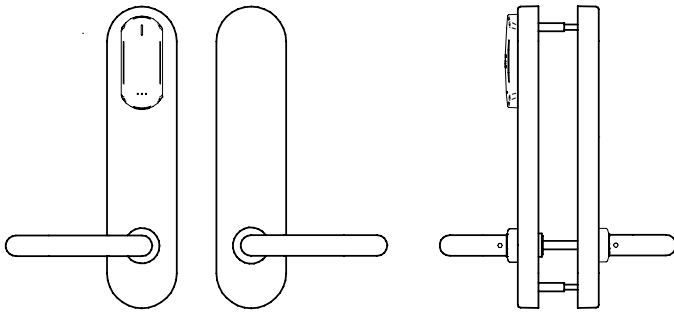
**MODELL 55:**

- 2 håndtak alle typer.
- Utside sylinder cut out.
- Inside vrider.

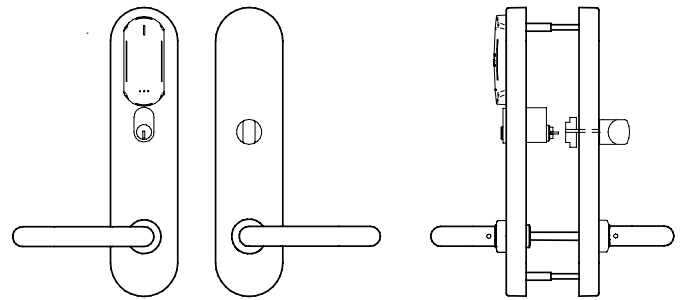
**MODELL 51:**

- 2 håndtak alle typer.
- Inside vrider.

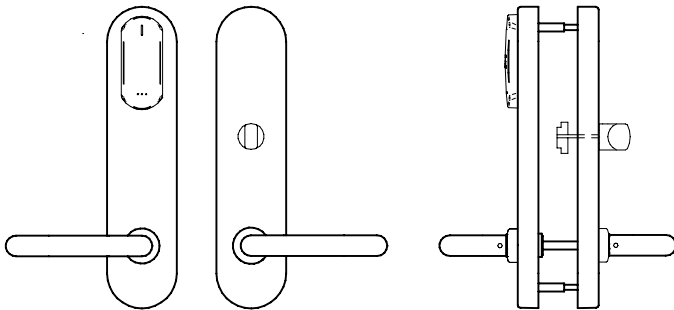
**MODELL 56:**

- 2 håndtak alle typer.
- Elektronisk "ikke forstyrr" system (ikke tilgjengelig i selv-programmerbar).

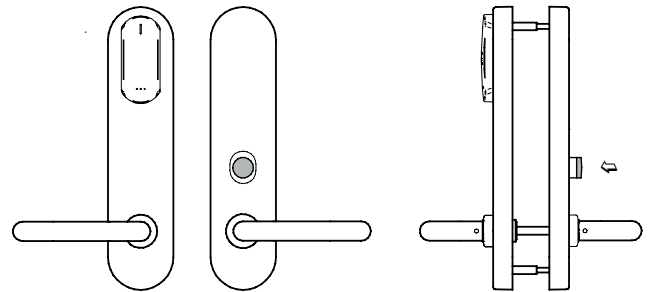
**MODELL 54:**

- 2 håndtak alle typer.
- Utside sylinder cut out.

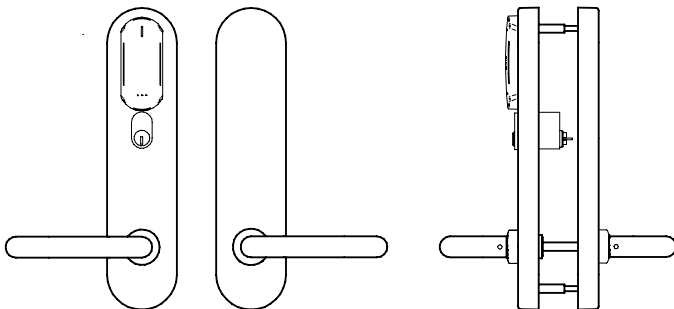
**MODELL 57:**

- 2 håndtak alle typer.
- Utside sylinder cut out.
- Elektronisk "ikke forstyrr" system ikke tilgjengelig i selv-programmerbar).

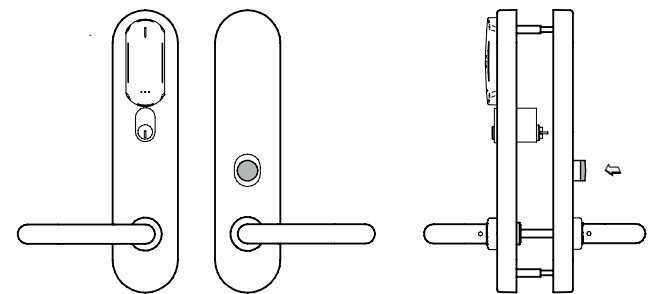

MODELS:

MODELL 78:

- 2 håndtak alle typer.
- Innside vrider.
- Innebygd mekanisk override og deksel med revisjon. (Innfelt sylinder 1 1/8").

